

WATER TECH™ PRECISION® 2.0



Cordless Vacuum Aspirateur sans fil Aspiradora portátil

**Aspirador sem cabo de corrente
Kabelloser Sauger
Snoerloze stofzuiger
Aspiratore senza fili**



Operator's Manual Manuel de l'opérateur Manual del operador

**Manual do Operador
Bedienungshandbuch
Gebruikershandleiding
Manuale dell'operatore**

**READ AND SAVE
THESE INSTRUCTIONS**

⚠ WARNING: Read carefully and understand all safety warnings before operating. Failure to do so may result in serious personal injury.

**LISEZ ET CONSERVEZ
CES INSTRUCTIONS**

⚠ AVERTISSEMENT: Lisez attentivement et comprenez tous les avertissements de sécurité avant de l'utiliser. Ne pas le faire peut entraîner des blessures graves.

**LEA Y GUARDE ESTAS
INSTRUCCIONES**

⚠ ADVERTENCIA: Lea atentamente y comprenda todas las advertencias de seguridad antes de operar. De lo contrario, puede ocasionar lesiones personales graves.

IMPORTANT SAFETY INSTRUCTIONS



SAVE THESE INSTRUCTIONS

WARNINGS AND USAGE INFORMATION



WARNINGS

1. **Read carefully** and **understand** all safety warnings before using this appliance.
2. Do not attempt to operate if the cleaner or charger appear to be damaged in any way.
3. All cautions and warnings on the equipment should be noted.
4. Never allow children to operate this product. This is NOT a toy, children should be supervised to ensure they do not play with this product.
5. Keep the cleaner and its accessories out of reach of children.
6. Keep proper footing and balance at all times when using the cleaner. Do not overreach.
7. **Charge indoor only.** Do not use or store the charger outdoors. Charge your cleaner in a clean, dry place and only with the charger provided. Do not use a charger supplied with any other appliance.
8. This cleaner is not intended for use by persons with reduced physical, sensory or mental capabilities, or lack of experience and knowledge, unless they have been given supervision or instruction concerning the use of the appliance by a person responsible for their safety.
9. The warnings, cautions, and instruction discussed in this instruction manual cannot cover all possible conditions or situations that could occur. It must be understood, the operator should always exercise intensive caution and common sense when utilizing the cleaner.
10. Do not plug or unplug charger into a power source or the appliance with wet hands.
11. Do not operate this cleaner in the presence of flammable or combustible liquids.
12. Never service the cleaner while the unit is on or connected to the charger.
13. Installation work and electrical wiring must be done by qualified person(s) in accordance with all applicable codes and standards, including fire-rated construction.
14. Use only the charger supplied with the cleaner. Never carry the charger by its cord or disconnect it from an outlet by pulling on the cord.
15. For pluggable equipment, the socket-outlet shall be installed near the equipment and shall be easily accessible.
16. Risk of electric shock. Do not expose to liquid, vapor or rain. Store cleaner in a clean dry place. Do not store in direct sunlight or expose to extreme temperatures.
17. Please disconnect this equipment from AC outlet before cleaning. Don't use liquid or sprayed detergent for cleaning. Use moisture sheet or cloth for cleaning.
18. This cleaner contains rechargeable batteries. Do not incinerate the battery as it will explode at high temperatures. Always dispose of batteries in accordance with local law.
19. Leaks from a battery may occur under extreme conditions. If battery liquid gets on the skin, wash immediately with water. If it gets in your eyes, immediately flush your eyes with a mild solution of baking soda and water, and seek medical attention.
20. Keep hair, loose fitting clothing and all body parts away from openings and moving parts of this cleaner.

USAGE INFORMATION

21. Use this product only for its intended purpose as described in this manual. Use only Water Tech accessories and filters.
22. If the equipment is not use for long time, disconnect the equipment from mains to avoid being damaged by transient over-voltage.
23. Never leave your cleaner in water when it is "OFF" or when it has run out of power.
24. Do not use your cleaner for pool openings; the cleaner is designed for routine maintenance of your pool or spa.
25. The cleaner is designed for underwater use in swimming pools or spas only. It is not an all purpose vacuum cleaner.
26. Submerge the cleaner in water immediately after turning the unit "ON" to prevent damage to the seal on the motor shaft. Failure to do so will shorten the life of the water seal and / or void the warranty.
27. Avoid picking up sharp objects as they may damage the filter. Keep all openings on the cleaner free of debris which may reduce water flow.
28. Do not place the cleaner or charger on or near hot surfaces.
29. For best results use the charger in locations where temperatures are between 50° F / 10°C and 100° F / 37.7° C.
30. For connection to a supply not in the U.S.A., use an attachment plug adapter of the proper configuration for the power outlet.

DANGER!

TO REDUCE THE RISK OF FIRE OR ELECTRIC SHOCK, CAREFULLY FOLLOW THESE INSTRUCTIONS. When using electrical products, read, understand and follow all the instructions stated in this manual.

WARNING!

DROWNING HAZARD. This device produces suction. Risk of entrapment present. **DO NOT** use when bathers are present. Never permit children to use this product. Never permit persons who cannot swim to use this product to prevent the chance of drowning.

DANGER!

DO NOT ALLOW WATER OR OTHER HIGHLY CONDUCTIVE FLUIDS TO CONTACT THE CHARGER OR CHARGING JACK PRIOR TO OR WHILE CHARGING THE APPLIANCE. Pool water is highly corrosive and will cause damage to the charger or charging jack and can cause short-circuit resulting in smoke fire and/or serious personal injury. Make sure all surfaces of the charger and charging jack are dry and no water is present before charging the appliance.

WARNING!

RECHARGE ONLY WITH A CHARGER MANUFACTURED BY WATER TECH CERTIFIED FOR USE WITH THIS PRODUCT. A charger suitable for one type of battery pack may create a risk of fire when used with another battery pack. **DO NOT** use an extension cord or power strip. Use only charger certified by Water Tech: LC099-3S6W-US-EU.

WARNING!

USE ONLY LITHIUM-ION BATTERY supplied by Original Equipment Manufacturer. Part No. LB003S2P-C. Different types of batteries or new and used batteries are not to be mixed.

WARNING!



BATTERIES ARE TO BE INSERTED WITH CORRECT POLARITY. DO NOT SHORT-CIRCUIT SUPPLY TERMINALS.

WARNING!







Exhausted batteries are to be removed from the appliance and safely disposed of. If the appliance is to be stored unused for a long period, the batteries should be removed.

SAFETY AND USAGE SYMBOLS

The following symbols and meanings are intended to explain the levels of risk associated with this product:

SYMBOL	SIGNAL	MEANING
	WARNING!	Indicates a hazardous situation, which, if not avoided, could result in death or serious injury.
	DANGER!	Indicates a hazardous situation, which, if not avoided, could result in death or serious injury.
	CAUTION!	Indicates a hazardous situation, that, if not avoided, may result in minor or moderate injury.

The following symbols and meanings are intended to help you operate the product better and safer. Please study them and learn their meanings.

SYMBOL	NAME	EXPLANATION
	SAFETY ALERT	Indicates a potential personal injury hazard. Basic precautions should always be followed when seeing this symbol.
	DO NOT GET WET	Indicates by NO MEANS water should touch the indicated part with this symbol. If not avoided, may result in minor or moderate injury.
	CHARGE FOR 4 FULL HOURS	Indicates to charge product for the 4 complete hours.
	BATTERY RECYCLE	Recycle batteries in accordance to local law.
	DISPOSAL	Dispose any unwanted product in accordance to local law.
	CE	European Conformity.
	RoHS	Restriction of Hazardous Substances Compliance.

Industry Canada Regulatory Information

CAN ICES-3 (B)/NMB-3 (B)

Avis d'Industrie Canada

CAN ICES-3 (B)/NMB-3 (B)

FCC Compliance

This device complies with Part 15 of the FCC Rules. Operation is subject to the following two conditions:

(1) This device may not cause harmful interference, and (2) this device must accept any interference received, including interference that may cause undesired operation.

NOTE: This equipment has been tested and found to comply with the limits for a Class B digital device, pursuant to Part 15 of the FCC Rules. These limits are designed to provide reasonable protection against harmful interference in a residential installation. This equipment generates, uses and can radiate radio frequency energy and, if not used in accordance with the instructions, may cause harmful interference to radio communications. However, there is no guarantee that interference will not occur in a particular installation. If this equipment does cause harmful interference to radio or television reception, which can be determined by turning the equipment off and on, the user is encouraged to try and correct the interference by one or more of the following measures:

- Reorient or relocated the receiving antenna.
- Increase the separation between the equipment and receiver.
- Connect the equipment into an outlet on a circuit different than that to which the receiver is connected.
- Consult the dealer or an experienced radio/TV technician for help.

NOTE: Changes or modifications not expressly approved by the party responsible for compliance could void the user's authority to operate the equipment.

- | | | | | | |
|---|---|--|--|---|--|
| <p>1. Vacuum Head (Brushes)
Tête d'aspiration (Brosses)
Cabezal de la aspiradora (Cepillos)
Cabeça de aspiração (Escovas)
Saugerkopf (Bürsten)
Vacuümkop (Borstels)
Testa di aspirazione (Spazzole)
(P50X006)</p> | <p>2. Brushes
Brosses
Cepillos
Escovas
Bürsten
Borstels
Spazzole</p> | <p>3. Wheels
Roues
Ruedas
Rodas
Räder
Wielen
Ruote</p> | <p>4. Vacuum Head
Tête d'aspiration
Cabezal de la aspiradora
Cabeça de aspiração
Saugerkopf
Vacuümkop
Testa di aspirazione
(P50X006G)</p> | <p>5. Universal Vacuum Head Adapter
Tête de balai universel adaptateur
Adaptador de la cabeza universal
Universal adaptador cabeça de vácuo
Universaler Vakuümhauptadapter
Universele vacuüm hoofd adapter
Adattatore universale testa vuoto
(P41X200)</p> | <p>6. Nose Cap
Embout
Tapa de nariz
Tampa do nariz
Nasenkappe
Neusdop
Tappo a bocchetta
(P50X002)</p> |
| <p>7. Multi Layer Filter Bag
Sac filtrant multi couche
Bolsa de filtro de capas múltiples
Saco de filtro de camada multi
Mehrschicht-Filterbeutel
Meerlaagse filterzak
Sacchetto filtro multistrato
(P50022XF)</p> | <p>8. Shell
Coquille
Cáscara
Concha
Schale
Schelp
Guscio</p> | <p>9. Charger and EU Adapter
Chargeur et l'adaptateur de l'UE
Cargador y Adaptador de la UE
Carregador e Adaptador de UE
Ladegerät und EU-Adapter
Lader en EU Adapter
Caricabatterie e Adattatore UE
(LC099-3S6W-US-EU)</p> | <p>10. Spring Clip
Pince à ressort
Clip de ressort
Grampo de mola
Federbügel
Borgveer
Clip a molla</p> | <p>11. Battery Pack
Bloc-piles
Paquete de baterías
Bateria
Batteriepack
Pak van de batterij
Pacco di batterie
(LB003S2P-C)</p> | |
| <p>12. Motor Box Assembly
Moteur boîte assemblée
Montaje de la caja del motor
Motor caixa assembleia
Motor Montage
Motor vak vergadering
Montaggio scatola motore
(P40X003G2)</p> | <p>13. Sand and Silt Bag
Sable et de limon Sac
Bolso de limo y arena
Areia e lodo saco
Sand und Schlick-Beutel
Zand en slib zak
Sabbia e limo borsa
(P50022SS)</p> | <p>14. All Purpose Filter Bag
Tout usage sac de filtre
Bolsa de todo propósito
Saco de filtragem
Alle Zweck Filtersack
Alle doel filterzak
Tutti bag filtro per applicazioni
(P50022AP)</p> | <p>15. Shoulder Strap
Bandoulière
Correa de hombro
Alça de ombro
Schultergurt
Schouder riem
Spalla Cinturino
(PROW070)</p> | | |
| <p>16. Car Charger
Chargeur de voiture
Cargador de coche
Carregador de carro
Auto-Ladegerät
Autolader
Caricabatteria da auto
(LC099-3SW-CR)</p> | | | | | |

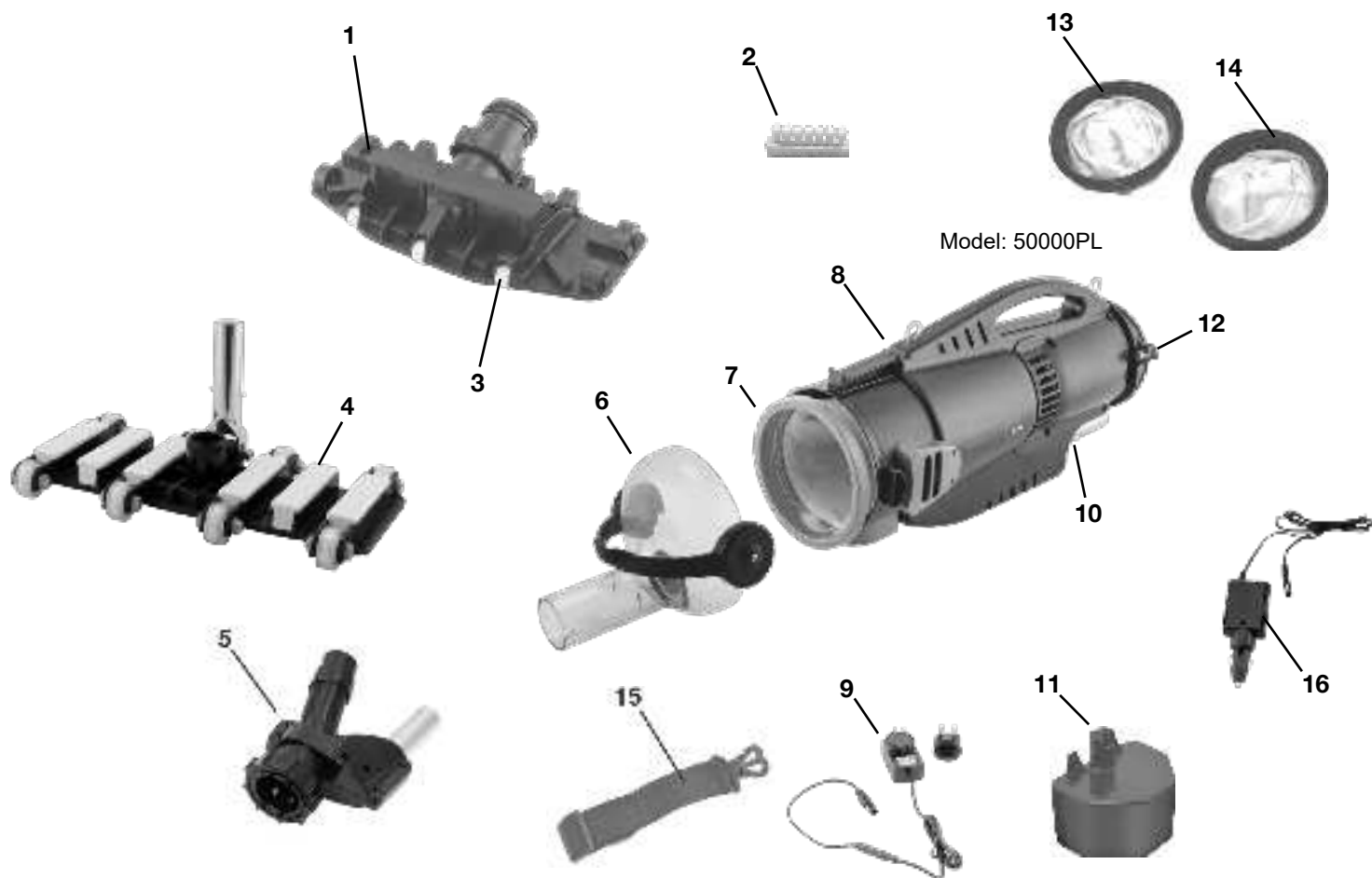

A

A.1



A.2



A.3



A.4



A.5



A.6



A.7

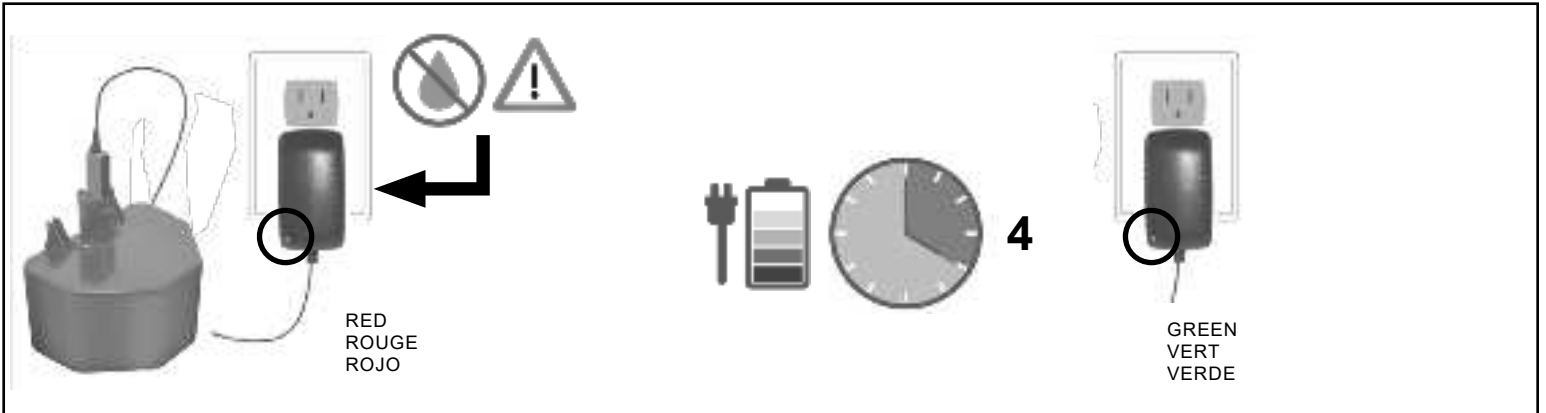

A.8



A.9



A.10



A.11



A.12

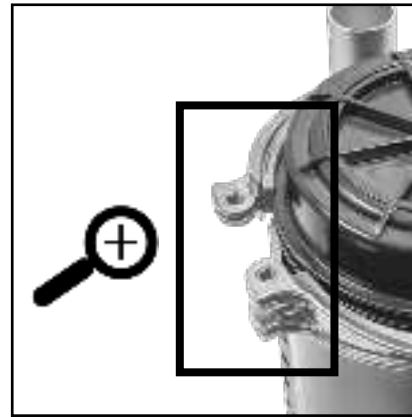

A.13

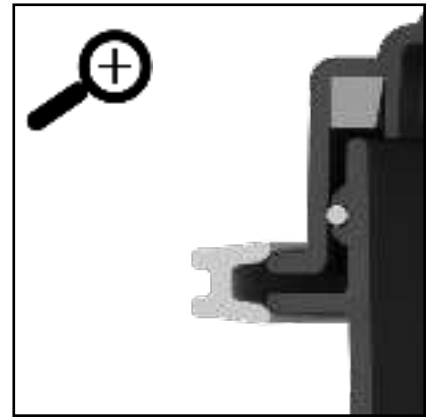

A.14

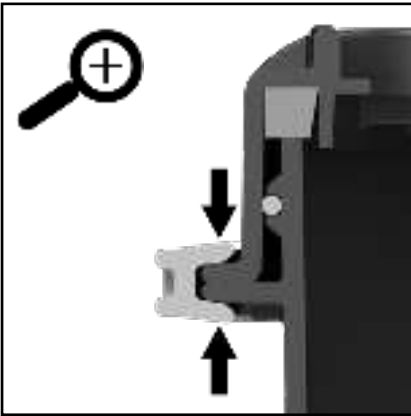

A.15

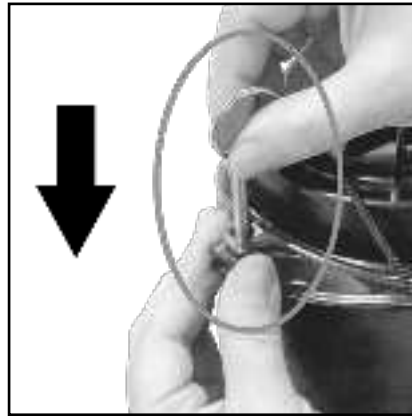

A.16

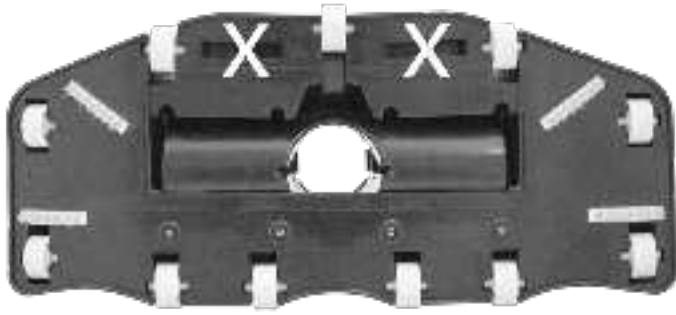
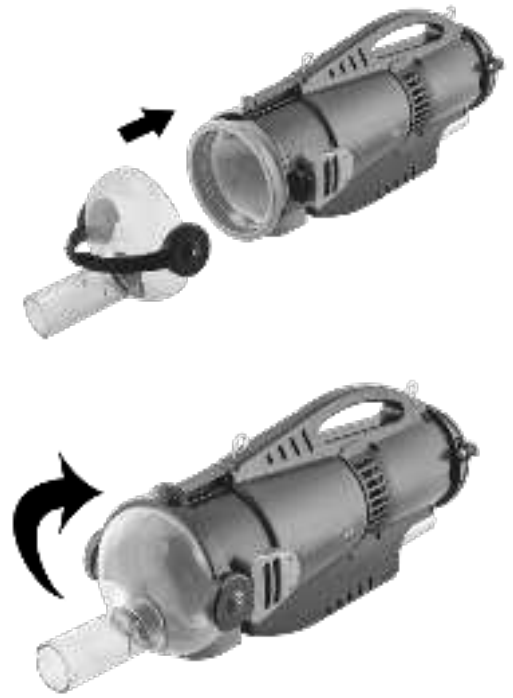
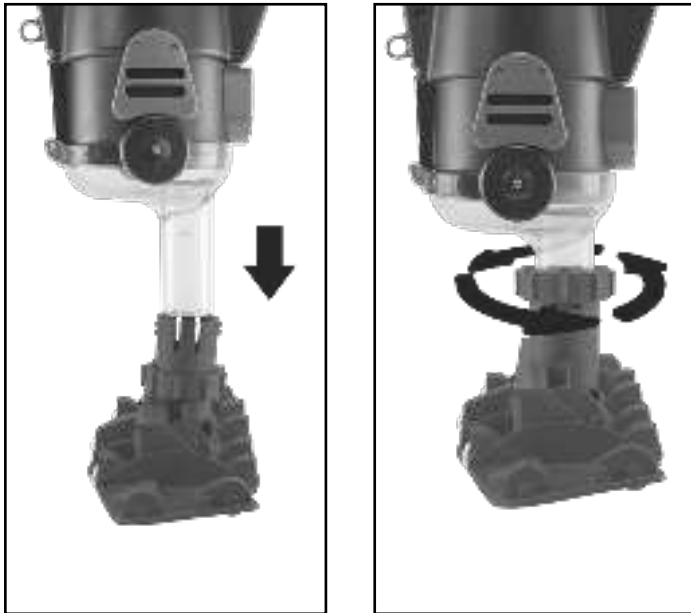
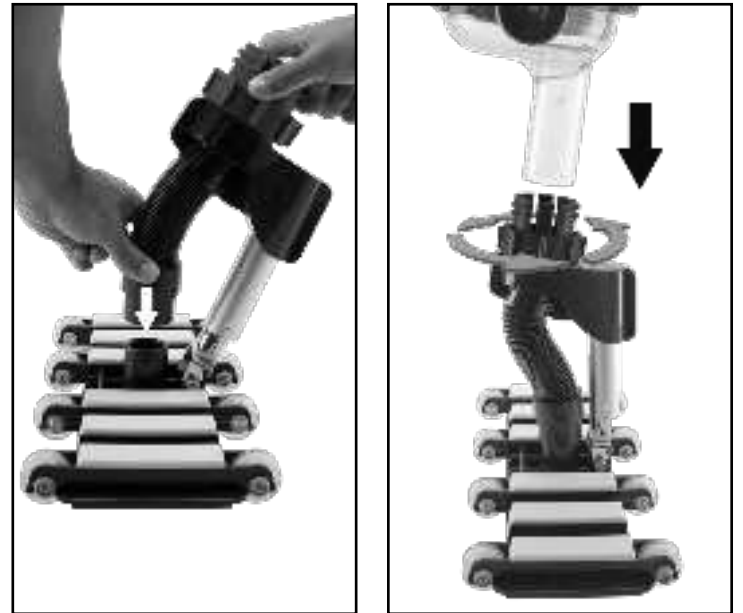
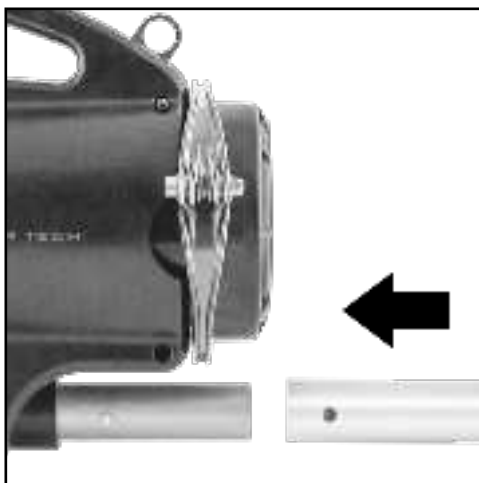

B**C****D***D.1**D.2***E**

F

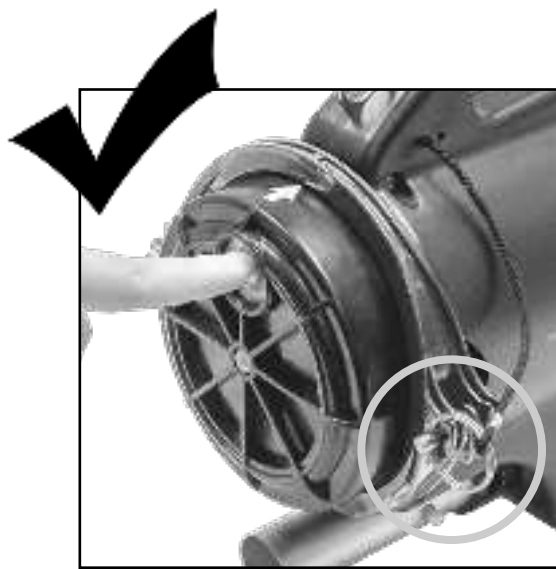

X



G

G.1



G.2



LIMITED WARRANTY

Water Tech Corp ("WT") warrants this product, including supplied accessories against defects in material or workmanship for the time periods as set forth below. Pursuant to this Limited Warranty WT will, at its option (i) repair the product to the original specifications or (ii) replace the product with a new or refurbished product. In the event of a defect, these are your exclusive remedies. For purposes of this Limited Warranty, "refurbished," means a product or part that has been returned to its original specifications.

All Water Tech Battery Powered Pool & Spa Vacuums. For a period of one (1) year from the original date of purchase of the product, WT will, at its option, repair or replace with new or refurbished product or parts, any product or parts determined to be defective.

Accessories. Included accessories are covered by this Limited Warranty for a period of (90) days from the original date of purchase of the product.

Instructions. Please retain the original box and internal packaging materials. To obtain warranty service, you must comply with the following requisite instructions:

- (1) Visit Water Tech Corp's Customer Support Department via web at www.wtrma.com. You will be guided through the correct process on how to obtain the required RMA# (Return Merchandise Authorization Number.) All customers must obtain an RMA number before any product will be accepted for warranty service. If you need additional assistance please contact us by telephone: (732-967-9888) or email: customerservice@watertechcorp.com.
- (2) Package the unit and the WT battery charger only (if the unit requires a WT charger) properly and securely in the original box.
- (3) Attach your RMA number and Bar-Code you received from the website to the outside of the package. If you could not print the RMA number and bar-code from the website you must write your RMA number in thick black indelible marker on two sides of the box.
- (4) Send the package by USPS or express courier of choice to: Water Tech Corp, 10 Alvin Court, East Brunswick, New Jersey 08816; (WT suggests you insure the contents of your package.) WT is not responsible for lost, stolen or damaged property in transit to WT.

Repair/Replacement Warranty. This Limited Warranty shall apply to any repair, replacement part or replacement product for the remainder of the original Limited Warranty period or for ninety (90) days, whichever is longer. Any parts or products replaced shall become the property of WT.

This Limited Warranty covers only product issues caused by defects in material or workmanship during ordinary consumer use; it does not cover product issues caused by any other reasons, including but not limited to product issues caused by acts of God, misuse, abuse, limitations in technology, or modification of or to any part of the WT product. This Limited Warranty does not cover WT products sold AS IS or WITH ALL FAULTS or consumables (such as batteries). This Limited Warranty is invalid if the factory-applied serial number has been altered or removed from the product. This Limited Warranty is valid only in the United States and Canada.

EXPRESS LIMITATION: THIS LIMITED WARRANTY ONLY APPLIES IF THE PRODUCT WAS PURCHASED FROM AN AUTHORIZED WATER TECH DEALER. THIS WARRANTY IS NOT TRANSFERABLE

LIMITATION ON DAMAGES. WT WILL NOT BE LIABLE FOR ANY INCIDENTAL OR CONSEQUENTIAL DAMAGES FOR BREACH OF EXPRESS OR IMPLIED WARRANTY ON THIS PRODUCT.

DURATION OF IMPLIED WARRANTIES. EXCEPT TO THE EXTENT PROHIBITED BY APPLICABLE LAW, ANY IMPLIED WARRANTY OF MERCHANTABILITY OR FITNESS FOR A PARTICULAR PURPOSE ON THIS PRODUCT IS LIMITED IN DURATION OF THIS WARRANTY.

Some states do not allow the exclusion or limitation of incidental or consequential damages, or allow limitations on how long an implied warranty lasts, so the above limitations or exclusions may not apply to you. This Limited Warranty gives you specific legal rights and you may have other rights, which vary from state to state.

P50X006	1. Vacuum Head (Brushes)	LC099-3S6W-US-EU	9. Battery Charger & EU Adapter
	2. Brushes		10. Spring Clip
	3. Wheels	LB003S2P-C	11. Battery Pack
P50X006G	4. Vacuum Head	P40X003G2	12. Motor Box Assembly
P41X200	5. Universal Vac Head Adapter	P50022SS	13. Sand and Silt Bag
P50X002	6. Nose Cap	P50022AP	14. All Purpose Filter Bag
P50022XF	7. Multi Layer Filter Bag	PROW070	15. Shoulder Strap
	8. Shell	LC099-3SW-CR	16. Car Charger

▲ Only use the battery charger supplied with the cleaner.

Specifications

Battery Charger Input.....	100-240V-50-60Hz, 400mA Maximum
Battery Charger Output.....	12.6V, --- 1.A
Water Temperature Range.....	Maximum 96°F, (35°C) Minimum 40°F, (5°C)
Operation Depth.....	Maximum 12 ft. (3.5 m), Minimum 10 in. (0.25 m)
Charge temperature.....	Maximum 100°F, (37.7°C) Minimum 50°F, (10°C)

*ADDITIONAL PARTS AVAILABLE:
Head and Hose Attachment (part No: P30X882)
Clamp for Motor Box (part No: P40X031)*

To purchase, contact your retailer or call us at (732)-967-9888

A Charging Your Cleaner

Initial Charge **4 Hours**
Recharging (After Complete Discharge) **4 Hours**
Maximum charging time should not exceed **24 Hours**

B Adding the Brushes

C Filter Assembly

D Attaching the Vacuum Head

(Figure D.1 without adapter)
(Figure D.2 with adapter)

Brushes

- Brushes are added to the vacuum head. (Figure B)
- Different configurations are available. (6 Brushes Total)

E Attaching the Pool Pole

F Turning the Cleaner On and Off

G Maintenance

Long Term Storage

- Remove the Battery Pack from the charger before storage.
- Always clean the Nose Cap and Filter Bag before storing.
- Always store and charge your cleaner in a cool, dry indoor shelter.
- Recharge the cleaner for 4 hours after each month of inactivity.
- Never leave your charger connected to the cleaner for more than 24 hours.
- Exhausted batteries are to be removed from the appliance and safely disposed of.
- If the appliance is to be stored unused for a long period, the batteries should be removed.

Cleaning the Filter Bag

- You should remove and clean the Filter Bag following each use. (Figure G.1)
- Don't scrub the bag against itself while rinsing it. (Figure G.2)

Environmental Program(s), WEEE European Directive

Please respect the European Union regulations and help to protect the environment.
Return non-working electrical equipment to a facility appointed by your municipality that properly recycles electrical and electronic equipment.
Do not dispose them in unsorted waste bins. For items containing removable batteries, remove batteries before disposing of the product.



Environmental Recycling Programs USA

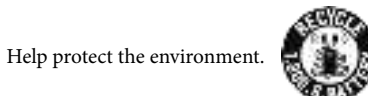

Frequently Asked Questions

Q: Can my cleaner be run out of water?

A: Yes, for a short period of time when you turn it on before submerging into your pool or spa.

Q: When I am cleaning my pool how do I know when the cleaner is out of battery power?

A: Most people can feel the cleaner is running through vibration in the vacuum pole or handle. To be sure, you can lift it out of the water to hear if it is running or not.

Q: How often should I clean out my cleaner's filter bag?

A: You can clean your filter bag as often as you like with no ill effects. The filter bag can then be turned inside out and rinsed with a hose or in a sink. Do not wash it in a washing machine or with detergent. For more detailed instructions, see "Cleaning the Filter Bag" instructions in this manual. For best results, do this after each use, or whenever you notice the performance of your cleaner declining.

Q: Is it normal for me to hear air escaping out of the cleaner when I open the Motor Box Cap?

A: Yes, the powerful motors heat the air in the motor box, which then expands, creating the air sound.

Q: How can I stop dirt from coming out of the nozzle when I take the cleaner out of the water?

A: There are two ways to remove the unit from the pool when done cleaning:

WHEN USING HANDLE: Lift from pool with the nose facing up to allow the water to escape from the back and sides.

WHEN USING A VACUUM POLE: Remove the unit from the pool with the bottom facing upwards and the handle facing down. This will allow the water to escape and keep the dirt inside.

Q: What if I put the cleaner in the pool without the Motor Box Cap in place?

A: Do not operate your cleaner if water gets inside the machine. Drain all water from the cleaner. Do not use for at least 24 hours. To avoid serious injury or damage, do not replace the Motor Box Cap or attempt to charge or operate your cleaner until it is completely dry.

Q: Can I leave my cleaner's battery pack on the charger all the time?

A: After charging is complete, the Battery Pack and charger should be removed from the outlet. This will prevent overcharging and prolong the life of your battery pack. **IMPORTANT:** Disconnect the charger before storing your cleaner.

Q: Where can I buy replacement parts?

A: Look for original Water Tech replacement parts at your local retailer or call 1-(732)-967-9888 for more details.

Q: Will my pool chemicals hurt the cleaner?

A: This cleaner is designed to withstand pool chemicals during its usage period. However, it should be rinsed off with fresh water after it is removed from the pool. This will increase the life of the filter bag/seal ring.

Q: Can I leave the cleaner in the pool when not in use?

A: No. The cleaner should be removed from the pool and stored in a clean, dry place when not in use.

This will increase the life of your cleaner and its accessories.

Q: What do I do if my cleaner does not vacuum?

A: Make sure your cleaner is completely submerged in the water and the air is out of the clear funnel. The cleaner is only designed to vacuum water and will not vacuum air. If that does not resolve your situation, please check the following:

- Make sure the filter bag is clear of debris that may be obstructing the flow.
- Make sure the Motor Box Cap has been installed correctly.
- Charge your cleaner for at least 5 hours.

If none of the above help resolve the situation, please call our Customer Service Division at (732)-967-9888.

CONSIGNES DE SÉCURITÉ IMPORTANTES



CONSERVEZ CES INSTRUCTIONS

AVERTISSEMENTS ET INFORMATIONS D'UTILISATION



AVERTISSEMENTS relatifs à la sécurité

1. Lisez attentivement et comprenez tous les avertissements avant d'utiliser cet appareil.
2. Ne pas tenter d'utiliser l'aspirateur si l'aspirateur ou le chargeur semblent endommagés de quelque façon que ce soit.
3. Toutes les prudences et les avertissements sur l'équipement devraient être notés.
4. Gardez le nettoyeur et il s'agit d'accessoires hors de portée des enfants.
5. Cet aspirateur n'est pas destiné à être utilisé par des personnes présentant des capacités physiques, sensorielles ou intellectuelles réduites, ou par des personnes manquant d'expérience ou de connaissances, à moins qu'elles ne soient supervisées ou aient reçu des instructions concernant l'utilisation de l'appareil par une personne responsable de leur sécurité.
6. Maintenir un équilibre correct et l'équilibre en tout temps lorsque vous utilisez l'aspirateur. Ne vous penchez pas.
7. **Charge d'intérieur seulement.** Ne pas utiliser ou stocker le chargeur à l'extérieur. Chargez votre aspirateur dans un endroit propre et sec et uniquement avec le chargeur fourni. Ne pas utiliser un chargeur fourni avec tout autre appareil.
8. Ne jamais permettre aux enfants d'utiliser ce produit. Ce n'est pas un jouet, les enfants doivent être surveillés afin de s'assurer qu'ils ne jouent pas avec ce produit.
9. Les avertissements, mises en garde et instructions fournies dans ce manuel d'instructions ne peut pas couvrir toutes les conditions ou situations possibles qui pourraient être présentes. Il doit être clairement compris que l'opérateur doit toujours faire preuve d'une grande prudence et de bon sens lors de l'utilisation de l'aspirateur.
10. Ne pas brancher l'aspirateur ni le chargeur dans une source d'alimentation ni les débrancher avec les mains mouillées.
11. Ne pas utiliser cet aspirateur en présence de liquides inflammables ou combustibles.
12. Ne jamais procéder à l'entretien de l'aspirateur lorsqu'il est en marche ou branché sur le chargeur.
13. Utiliser exclusivement le chargeur fourni avec l'aspirateur. Ne portez jamais le chargeur par son cordon ou ne le débranchez pas d'une prise en tirant sur le cordon.
14. Lire les travaux d'installation et le câblage électrique doit être fait par une ou des personnes qualifiées conformément à tous les codes et normes applicables, y compris la construction résistante au feu.
15. Ne jamais placer le chargeur dans un liquide quelconque. Ne jamais exposer le chargeur à la pluie, à l'eau ou à l'humidité, ou à une chaleur ou à un froid extrêmes. Ne pas utiliser de détergent liquide ou pulvérisé pour le nettoyage. Utilisez une feuille d'humidité ou vêtez pour le nettoyage.
16. Débrancher le chargeur de la prise de courant lorsqu'il n'est pas utilisé ou lors de tout entretien de routine de l'aspirateur.
17. Cet aspirateur contient des piles rechargeables. Ne pas incinérer les piles car elles exploseraient à de hautes températures. Toujours éliminer les piles conformément aux lois locales en vigueur.
18. Pour les équipements enfichables, la prise de courant doit être installée à proximité de l'équipement et doit être facilement accessible.
19. Les piles peuvent fuir dans des conditions extrêmes. Si le liquide provenant des piles touche la peau, la rincer immédiatement à l'eau. S'il pénètre dans les yeux, rincer immédiatement les yeux avec une solution douce d'eau et de bicarbonate de soude et consulter un médecin.
20. Éloigner les cheveux, les vêtements lâches et toutes les parties du corps des ouvertures et des pièces mobiles de l'aspirateur.

INFORMATIONS RELATIVES À L'UTILISATION

20. Utiliser ce produit uniquement pour l'usage prévu décrit dans ce manuel. Utiliser uniquement les accessoires et les filtres Water Tech.
21. Ne jamais laisser l'aspirateur branché pendant le remisage à long terme (le temps de charge maximal ne doit pas excéder 24 heures).
22. Ne jamais laisser votre aspirateur dans l'eau lorsqu'il est éteint ou n'est plus alimenté par les piles.
23. Ne jamais utiliser l'aspirateur sur les ouvertures de la piscine; il est conçu pour l'entretien général des piscines et des spas.
24. L'aspirateur est réservé à une utilisation sous l'eau dans les piscines et les spas. Cet aspirateur n'est pas destiné à un usage polyvalent.
25. Immerger l'aspirateur dans l'eau immédiatement après l'avoir mis en marche pour éviter d'endommager le joint de l'arbre du moteur. Le non-respect de cette instruction réduirait la durée de vie du joint hydraulique et pourrait annuler la garantie.
26. Éviter d'aspirer des objets coupants qui pourraient endommager le filtre.
27. Conserver toutes les ouvertures de l'aspirateur exemptes de débris qui pourraient réduire le débit d'eau.
28. Ne pas placer l'aspirateur ni le chargeur sur des surfaces chaudes ou à proximité.
29. Pour obtenir de meilleurs résultats, utiliser le chargeur à une température située entre 10 °C et 37,7 °C.
30. Pour le raccordement à une alimentation pas aux États-Unis, utilisez un adaptateur de fiche accessoire de configuration correcte pour la prise de courant.

DANGER!

POUR RÉDUIRE LE RISQUE D'INCENDIE OU D'ÉLECTROCUTION, SUIVRE ATTENTIVEMENT CES INSTRUCTIONS.

Lorsque vous utilisez des produits électriques, lisez, comprenez et suivez toutes les instructions indiquées dans ce manuel.

AVERTISSEMENT!

RISQUE DE NOYADE. Ce dispositif produit d'aspiration. Risque de piégeage. **NE PAS** utiliser en présence de baigneurs. Ne jamais permettre aux enfants d'utiliser ce produit. Ne permettez jamais aux personnes qui ne savent pas nager d'utiliser ce produit pour éviter les risques de noyade.

DANGER!

NE PAS PERMETTRE À L'EAU OU À D'AUTRES LIQUIDES TRÈS CONDUCTEURS DE CONTACTER LE CHARGEUR OU LA PRISE DE CHARGE AVANT OU PENDANT LE CHARGEMENT DE L'APPAREIL. L'eau de la piscine est très corrosive et endommagera le chargeur ou la prise de charge et peut provoquer un court-circuit entraînant un incendie de fumée et / ou des blessures graves. Assurez-vous que toutes les surfaces du chargeur et de la prise de charge sont sèches et qu'il n'y a pas d'eau avant de charger l'appareil.

AVERTISSEMENT!

RECHARGEZ SEULEMENT AVEC UN CHARGEUR FABRIQUÉ PAR WATER TECH CERTIFIÉE POUR L'UTILISATION AVEC CE PRODUIT. Un chargeur adapté à un type de batterie peut créer un risque d'incendie lorsqu'il est utilisé avec une autre batterie. **N'UTILISEZ PAS** de rallonge ou de multiprise. Utilisez uniquement le chargeur certifié par Water Tech: LC099-3S6W-US-EU.

AVERTISSEMENT!

UTILISEZ UNIQUEMENT UNE BATTERIE AU LITHIUM-ION fourni par le fabricant d'équipement d'origine. Numéro de pièce: LB003S2P-C. Les différents types de piles ou les piles neuves et usagées ne doivent pas être mélangés.

AVERTISSEMENT!



PILES DOIVENT ÊTRE INSÉRÉES AVEC LA POLARITÉ CORRECTE. NE PAS COURT-CIRCUITER LES BORNES D'ALIMENTATION.

AVERTISSEMENT!







Les piles épuisées doivent être retirées de l'appareil et éliminées en toute sécurité. Si l'appareil doit être stocké inutilisé pendant une longue période, les piles doivent être retirées.

SYMBOLES DE SÉCURITÉ ET D'UTILISATION

Les symboles et les significations suivants sont destinés à expliquer les niveaux de risque associés à ce produit:

SYMBOLE	SIGNAL	SENS
	AVERTISSEMENT!	Indique une situation dangereuse qui, si elle n'est pas évitée, pourrait entraîner la mort ou des blessures graves.
	DANGER!	Indique une situation dangereuse qui, si elle n'est pas évitée, pourrait entraîner la mort ou des blessures graves.
	PRUDENCE!	Indique une situation dangereuse qui, si elle n'est pas évitée, peut entraîner des blessures mineures ou modérées.

Les symboles et significations suivants sont destinés à vous aider à mieux utiliser le produit et à le rendre plus sûr. S'il vous plaît, étudiez-les et apprenez leurs significations.

SYMBOLE	NOM	SENS
	ALERTE DE SÉCURITÉ	Indique un risque potentiel de blessure corporelle. Les précautions de base doivent toujours être suivies lorsque vous voyez ce symbole.
	NE VOUS MOUILLEZ PAS	Indique par AUCUN MOYEN que l'eau doit toucher la partie indiquée avec ce symbole. Si cela n'est pas évité, cela peut entraîner des blessures mineures ou modérées.
	CHARGE DEPUIS 4 HEURES COMPLÈTES	Indique de charger le produit pour les 4 heures complètes.
	RECYCLAGE DE LA BATTERIE	Recyclez les piles conformément à la législation locale.
	DISPOSEZ	Éliminer tout produit indésirable conformément à la législation locale.
	CE	Conformité européenne.
	RoHS	Restriction des Substances dangereuses conformité.

P50X006	1. Tête d'aspiration (Brosses)	LC099-3S6W-US-EU	9. Chargeur et l'adaptateur de l'UE
	2. Brosses		10. Pince à ressort
	3. Roues	LB003S2P-C	11. Bloc-piles
P50X006G	4. Tête d'aspiration	P40X003G2	12. Ensemble boîtier moteur
P41X200	5. Tête de balai universel adaptateur	P50022SS	13. Sable et de limon sac
P50X002	6. Embout	P50022AP	14. Tout usage sac de filtre
P50022XF	7. Sac-filtre multi couche	PROW070	15. Bandoulière
	8. Coquille	LC099-3SW-CR	16. Chargeur de voiture

▲ Utilisez uniquement le chargeur fourni avec votre produit nettoyeur.

Spécifications

Chargeur de batterie entrée.....	100-240V-50-60Hz, 400mA Maximum
Chargeur de batterie sortie.....	12.6V, = 1.A
Plage de température de l'eau.....	Maximum 96°F, (35°C) Minimum 40°F, (5°C)
Opération profondeur.....	Maximum 12 ft. (3.5 m), Minimum 10 in. (0.25 m)
Charge température.....	Maximum 100°F, (37.7°C) Minimum 50°F, (10°C)

PIÈCES SUPPLÉMENTAIRES DISPONIBLES:
 Fixation tête et tuyau (réf No: P30X882)
 Pièce de serrage pour boîte à moteur (réf No: P40X031)

Pour acheter, contactez votre revendeur ou appelez-nous au 1-(732)-967-9888

A Charge de l'aspirateur

Charge initiale **4 heures**
 Recharge (Après décharge complète) **4 heures**
 Le temps de charge maximum ne doit pas dépasser **24 heures**

B Ajout des Brosses

C Insertion du sac-filtre

D Fixation de la tête d'aspiration

(Figure D.1 sans adaptateur)
 (Figure D.2 avec adaptateur)

Brosses

- Les brosses sont ajoutés à la tête de l'aspirateur (Figure B)
- Différentes configurations sont disponibles. (6 Brosses au total)

E Fixation du manche

F Mise en marche et arrêt de l'aspirateur

G Entretien

Remisage à long terme

- Retirez la batterie du chargeur avant le stockage.
- Toujours nettoyer le conteneur de débris et le sac-filtre avant de remettre l'aspirateur.
- Toujours stocker et charger votre aspirateur dans un abri intérieur frais et sec.
- Recharger l'aspirateur à l'intérieur pendant 4 heures après chaque mois d'inactivité.
- Ne laissez jamais votre chargeur branché au nettoyeur pendant plus de 24 heures.
- Les piles épuisées doivent être retirées de l'appareil et éliminées en toute sécurité.
- Si l'appareil doit être stockée inutilisée pendant une longue période, les piles doivent être retirées.

Nettoyage du sac-filtre

- Il est recommandé de retirer et de nettoyer le sac-filtre après chaque utilisation (Figure G.1)
- Ne pas frotter le sac contre soi tout en rinçant. (Figure G.2)

Protection de l'environnement, Directive Européenne DEEE

Merci de respecter les réglementations européennes et d'aider à la protection de l'environnement. Retourner les appareils électriques défectueux à un organisme chargé de recycler les appareils électriques et électroniques. Ne pas les jeter à la poubelle. Pour les articles à piles, retirer les piles avant de recycler les produits.



Protection de l'environnement USA

Aider à protéger l'environnement.



QUESTIONS FRÉQUENTES

Q : Puis-je utiliser l'aspirateur nettoyeur hors de l'eau?

A : Oui, pendant une courte durée entre le moment où il est mis en marche et avant de l'immerger dans la piscine ou le spa, ou lorsqu'il est retiré de l'eau.

Q : Pendant le nettoyage de la piscine, comment savoir si l'aspirateur nettoyeur est déchargé?

A : La plupart des personnes distinguent lorsque l'aspirateur nettoyeur est en marche grâce aux vibrations de la poignée ou du manche. Pour vous en assurer, vous pouvez le sortir de l'eau pour entendre s'il fonctionne ou non.

Q : À quelle fréquence dois-je nettoyer le sac-filtre du nettoyeur?

A : Vous pouvez le nettoyer autant que souhaité sans effets adverses. Le sac-filtre doit être retourné à l'envers et rincé avec un tuyau ou dans un évier. Ne le lavez pas dans une machine à laver ou avec un détergent. Pour des instructions plus détaillées, consultez la section « Nettoyage du sac filtrant » dans ce manuel. Pour de meilleurs résultats, procédez au nettoyage après chaque utilisation, ou dès que vous notez une baisse de performance de votre aspirateur nettoyeur.

Q : Est-il normal d'entendre de l'air fuir du nettoyeur?

A : Oui, le moteur puissant chauffe l'air dans le compartiment moteur, qui se dilate et crée un bruit d'air qui s'échappe.

Q : Comment empêcher la saleté de sortir de la buse lorsque je sors l'aspirateur de l'eau?

A : Il y a deux façons de retirer l'aspirateur de la piscine une fois le nettoyage terminé :

AVEC LA POIGNÉE : Sortez-le de la piscine avec l'avant vers le haut pour permettre à l'eau de s'écouler par l'arrière et les côtés.

AVEC UN PÔLE D'ASPIRATEUR : Retirez l'aspirateur de la piscine avec la partie inférieure vers le haut et la poignée vers le bas. Ceci permet à l'eau de s'échapper et maintient la saleté à l'intérieur.

Q : Qu'est-ce que si je mets le nettoyeur dans la piscine sans la boîte Cap Motor en place?

A : N'utilisez pas le nettoyeur si de l'eau pénètre dans la machine. Mettez le nettoyeur sur le côté pour évacuer l'eau du trou du bouton et inclinez-le latéralement pour vider l'eau.

Q : Puis-je laisser le nettoyeur sur le chargeur tout le temps?

A : Une fois la charge terminée, le nettoyeur et le chargeur doivent être retirés de la prise. Ceci permet d'éviter la surcharge et de prolonger la durée de vie du bloc de batterie. **IMPORTANT** : Débranchez le chargeur avant de ranger le nettoyeur.

Q : Ou puis-je me procurer des pièces de rechange?

A : Rechercher des pièces de rechange eau Water Tech originaux chez votre détaillant local ou appelez 1-(732)-967-9888 pour plus de détails.

Q : Les produits chimiques présents dans la piscine endommageront-ils le nettoyeur?

A : Le nettoyeur est conçu pour résister aux produits chimiques de piscine durant sa période d'utilisation. Il doit toutefois être rincé avec de l'eau douce après son retrait de la piscine. Ceci permet d'augmenter la durée de vie du sac-filtre/de la bague d'étanchéité.

Q : Puis-je laisser le nettoyeur dans la piscine lorsqu'il n'est pas utilisé?

A : Non. Le nettoyeur doit être retiré de la piscine et rangé dans un endroit propre et sec lorsqu'il n'est pas utilisé. Ceci permet d'augmenter la durée de vie du nettoyeur et de ses accessoires.

Q : Que dois-je faire si le nettoyeur n'aspire pas?

A : Assurez-vous qu'il est complètement immergé dans l'eau et qu'il n'y a pas d'air dans le cône transparent. L'aspirateur est uniquement conçu pour aspirer l'eau et n'aspire pas l'air. Si ceci ne résout pas le problème, vérifiez les points suivants :

- Assurez-vous que le sac-filtre est dégagé de tout débris pouvant obstruer le débit.
- Assurez-vous que la boîte Cap moteur a été installé correctement.
- Chargez le nettoyeur pendant au moins 5 heures.

Si aucune des solutions ci-dessus ne résout le problème, appelez le service à la clientèle au 1-(732)-967-9888.

INSTRUCCIONES DE SEGURIDAD IMPORTANTES



GUARDE ESTAS INSTRUCCIONES

ADVERTENCIAS Y INFORMACIÓN DE USO



ADVERTENCIAS

1. **Lea y entienda** todas las advertencias de seguridad antes de usar este aparato.
2. No intente hacer funcionar el equipo si la limpiadora o el cargador aparentan estar dañados de cualquier manera.
3. Todas las precauciones y advertencias en el producto deben señalarse.
4. Nunca permita que los niños manejen este producto. Esto no es un juguete, los niños deben ser supervisados para asegurarse de que no jueguen con este producto.
5. Mantenga el limpiador y sus accesorios fuera del alcance de los niños.
6. Mantenga la postura y el equilibrio adecuados en todo momento cuando use el limpiador. No te excedas.
7. **Cargue solo en el interior.** No utilice ni guarde el cargador en exteriores. Ponga a cargar su limpiadora en un lugar limpio y seco y solo con el cargador que se suministra. No utilice un cargador que se suministre con otro tipo de equipos.
8. Esta limpiadora no está destinada para ser utilizada por personas que presenten discapacidades físicas, sensoriales o mentales, o que presenten falta de experiencia y conocimiento, a menos que una persona responsable de su seguridad les haya instruido y supervisado en el uso del equipo.
9. Las advertencias, precauciones e instrucciones indicadas en este manual de instrucciones no cubren todas las condiciones o situaciones posibles que podrían ocurrir. Debe entenderse que el usuario siempre debe poner en práctica una extrema precaución y sentido común al utilizar la limpiadora.
10. No enchufe ni desenchufe el cargador en un tomacorriente ni en el equipo con las manos mojadas.
11. No utilice esta limpiadora en presencia de líquidos inflamables o combustibles.
12. El trabajo de instalación y el cableado eléctrico debe realizarlo una persona calificada de acuerdo con todos los códigos y normas aplicables, incluida la construcción con clasificación de resistencia al fuego.
13. Nunca preste servicio a la limpiadora mientras la unidad esté encendida o conectada al cargador.
14. Utilice únicamente el cargador que se suministra con la limpiadora. Nunca transporte el cargador por el cable ni lo desconecte del tomacorriente halando el cable.
15. Para los equipos enchufables, la toma de corriente debe instalarse cerca del equipo y debe ser de fácil acceso.
16. Riesgo de choque eléctrico. No lo exponga a líquidos, vapor o lluvia. Guarde la limpiadora en un lugar limpio y seco. No guarde bajo la luz solar directa ni la esponja a temperaturas extremas.
17. Por favor desconecte este equipo de toma de corriente antes de limpiarlo. No usar detergente líquido o spray para la limpieza. Utilice la hoja de humedad o ropa para limpieza.
18. Esta limpiadora contiene baterías recargables. No incinere las baterías ya que podrían explotar cuando se someten a altas temperaturas. Siempre deseche las baterías de acuerdo con las leyes locales.
19. Las baterías pueden presentar fugas si se exponen a condiciones extremas. Si el líquido de la batería entra en contacto con su piel, lávese inmediatamente con agua. Si este entra en contacto con los ojos, lávelos inmediatamente con una solución suave de bicarbonato de sodio y agua y procure atención médica.
20. Mantenga alejado el cabello, la ropa que le quede holgada y todas las partes del cuerpo de las aberturas y las partes en movimiento de la limpiadora.

INFORMACIÓN SOBRE EL USO

21. Utilice este producto únicamente para la finalidad para la que fue concebido, según se describe en este manual. Utilice únicamente accesorios y filtros de Water Tech.
22. Si el equipo no se usa por mucho tiempo, desconecte el equipo de la red eléctrica para evitar daños por sobretensión transitoria.
23. Nunca deje la limpiadora en agua cuando esta esté en "OFF" (apagada) o sin suministro de energía (batería descargada).
24. No utilice la limpiadora al inicio de la temporada de uso de la piscina; la limpiadora está diseñada para el mantenimiento de rutina de su piscina o bañera de hidromasaje.
25. La limpiadora está diseñada para uso bajo el agua en piscinas o bañeras de hidromasaje únicamente. No es una limpiadora aspiradora multiuso.
26. Sumerja la limpiadora en agua inmediatamente después de colocar dicha unidad en "ON" (encender) para evitar daños en

¡PELIGRO!

PARA REDUCIR EL RIESGO DE INCENDIO O CHOQUE ELÉCTRICO, SIGA CUIDADOSAMENTE ESTAS INSTRUCCIONES. Cuando use productos eléctricos, lea, comprenda y siga todas las instrucciones indicadas en este manual.

¡ADVERTENCIA!

RIESGO DE AHOGAMIENTO. Este dispositivo produce succión. Riesgo de atrapamiento presente. **NO USE** cuando haya bañistas presentes. Nunca permita que los niños usen este producto. Nunca permita que las personas que no pueden nadar usen este producto para evitar la posibilidad de ahogarse.

¡PELIGRO!

NO PERMITA QUE AGUA U OTROS LÍQUIDOS ALTAMENTE CONDUCTORES CONTACTEN EL CARGADOR O CONECTOR DE CARGA ANTES O MIENTRAS SE CARGA EL APARATO. El agua de la piscina es altamente corrosiva y dañará el cargador o el conector de carga, y puede causar un cortocircuito que puede provocar humo y / o lesiones personales graves. Asegúrese de que todas las superficies del cargador y conector de carga están secas y agua no está presente antes de cargar el aparato.

¡ADVERTENCIA!

RECARGUE SOLAMENTE CON UN CARGADOR FABRICADO POR WATER TECH CERTIFICADO PARA USO CON ESTE PRODUCTO. Un cargador adecuado para un tipo de paquete de baterías puede crear un riesgo de incendio cuando se usa con otro paquete de baterías. **NO USE** un cable de extensión o regleta de enchufes. Use solo el cargador certificado por Water Tech: LC099-3S6W-US-EU.

¡ADVERTENCIA!

UTILICE SOLAMENTE BATERÍA DE ION-LITIO suministrado por el fabricante de equipos originales. Número de Parte: LB003S2P-C. Diferentes tipos de baterías o baterías nuevas y usadas no deben mezclarse.

¡ADVERTENCIA!

LAS BATERÍAS DEBEN SER INSERTADAS CON LA POLARIDAD CORRECTA. NO CORTOCIRCUITE LOS TERMINALES DE ALIMENTACIÓN.

el sello del eje del motor. No hacerlo acortará la vida útil del sello protector del agua y / o anulará la garantía.

27. Evite recoger objetos afilados ya que pueden dañar el filtro. Conserve todas las aberturas de la limpiadora despejadas, sin desechos que pueden disminuir el flujo del agua.

28. No utilice la limpiadora ni el cargador en superficies calientes ni cerca de ellas.

29. Para mejores resultados utilice el cargador en lugares donde las temperaturas estén entre 10 °C y 37,7 °C.



30. Para la conexión a una fuente no en los Estados Unidos, use un adaptador con la configuración adecuada para la toma de corriente.

¡ADVERTENCIA!









Las baterías agotadas deben retirarse del aparato y desecharse de forma segura. Si el aparato se va a guardar sin usar durante un período prolongado, se deben retirar las baterías.

SÍMBOLOS DE SEGURIDAD Y USO

Los siguientes símbolos y significados están destinados a explicar los niveles de riesgo asociados con este producto:

SÍMBOLO	SEÑAL	SIGNIFICADO
	¡ADVERTENCIA!	Indica una situación peligrosa que, si no se evita, podría causar la muerte o lesiones graves.
	¡PELIGRO!	Indica una situación peligrosa que, si no se evita, podría causar la muerte o lesiones graves.
	¡PRECAUCIÓN!	Indica una situación peligrosa, que si no se evita, podría resultar en lesiones menores o moderadas.

Los siguientes símbolos y significados están destinados a ayudarlo a operar el producto de una manera más segura. Por favor, estudíalos y aprende sus significados.

SÍMBOLO	NOMBRE	SIGNIFICADO
	ALERTA DE SEGURIDAD	Indica un riesgo de herida personal potencial. Las precauciones básicas siempre deberían ser seguidas viendo este símbolo.
	NO MOJAR	Indica SIN NINGÚN MEDIO que el agua debe tocar la parte indicada con este símbolo. Si no se evita, puede ocasionar lesiones leves o moderadas.
	CARGAR POR 4 HORAS COMPLETAS	Indica cargar el producto por las 4 horas completas.
	PARPADEO Y LUZ SÓLIDA	Verde indica que la batería se ha cargado completamente. Cuando está completamente cargada, la luz parpadeará en verde durante 1 segundo cada 30 segundos. La luz roja fija indica que la batería está aceptando una carga.
	RECICLAJE DE LA BATERÍA	Reciclar las baterías de acuerdo a las leyes locales.
	DESECHE	Disponga cualquier producto no deseado en el acuerdo a la ley local.
	CE	Conformidad Europea.
	RoHS	Restricción de sustancias peligrosas de conformidad.

P50X006	1. Cabezal de la aspiradora (Cepillos)	LC099-3S6W-US-EU	9. Cargador y Adaptador de la UE
	2. Cepillos		10. Clip de resorte
	3. Ruedas	LB003S2P-C	11. Paquete de baterías
P50X006G	4. Cabezal de la aspiradora	P40X003G2	12. Montaje de la caja del motor
P41X200	5. Adaptador de la cabeza universal	P50022SS	13. Bolso de limo y arena
P50X002	6. Contenedor de desechos	P50022AP	14. Bolsa de todo propósito
P50022XF	7. Bolsa multi capa de filtro	PROW070	15. Correa de hombro
	8. Cáscara	LC099-3SW-CR	16. Cargador de coche

⚠ Utilice sólo el cargador de la batería incluida con el limpiador.

Especificaciones

Cargador de batería entrada.....	100-240V-50-60Hz, 400mA Máximo
Cargador de batería salida.....	12.6V, --- 1.A
Rango de temperatura de agua.....	Máximo 96°F, (35°C) Mínimo 40°F, (5°C)
Profundidad de operación.....	Máximo 12 ft. (3.5 m), Mínimo 10 in. (0.25 m)
Temperatura de carga.....	Máximo 100°F, (37.7°C) Mínimo 50°F, (10°C)

PARTES ADICIONALES DISPONIBLES:
 Accesorio de cabeza y manguera (Número de parte: P30X882)
 Pieza de sujeción para caja motor (Número de parte: P40X031)

Para comprar, contacte con su distribuidor
 o llame al 1-(732)-967-9888

A Cómo cargar la limpiadora

Carga inicial **4 Horas**
 Recarga (Después de descarga completa) **4 Horas**
 El tiempo máximo de carga no debe exceder
 las **24 horas**

B Adición de los cepillos

C Cómo insertar la bolsa del filtro

D Cómo fijar el cabezal de la aspiradora

(Figura D.1 sin adaptador)
 (Figura D.2 con adaptador)

Cepillos

- Los cepillos se agregan a la cabeza de la aspiradora. (Figura B)
- Diferentes configuraciones están disponibles. (6 Cepillos Total)

E Cómo fijar el tubo para la piscina

F Cómo encender y apagar la limpiadora

G Mantenimiento

Almacenaje a largo plazo

- Retire la batería del cargador antes de su almacenamiento.
- Siempre limpie el contenedor para desechos y la bolsa del filtro antes de guardar el equipo.
- Siempre guarde y cargue su limpiador en un refugio interior fresco y seco.
- Ponga a recargar la limpiadora adentro durante 4 horas después de cada mes de inactividad.
- Nunca deje su cargador conectado al limpiador por más de 24 horas.
- Las baterías agotadas deben retirarse del aparato y desecharse de forma segura.
- Si el aparato se va a guardar sin usar durante un período prolongado, se deben retirar las baterías.

Cómo limpiar la bolsa del filtro

- Debe retirar y limpiar la bolsa del filtro después de cada uso. (Figure G.1)
- No frote la bolsa contra sí misma mientras se lava. (Figure G.2)

Programas de medio ambiente, la Directiva Europea RAEE

Por favor respete la normativa de la Unión Europea y ayudará a proteger el medio ambiente. Retorno los equipos eléctricos que no trabajan a un centro designado por el municipio que recicle equipos eléctricos y electrónicos. No deseches en contenedores de residuos sin clasificar. Para los artículos que contienen baterías extraíbles, quite la batería antes de eliminar el producto.



Preguntas mas frecuentes

P: ¿Puede usar mi limpiadora afuera del agua?

R: Sí, durante un período de tiempo corto cuando la enciende antes de sumergirla en la piscina o bañera de hidromasaje.

P: Cuando estoy limpiando la piscina ¿cómo se cuando la limpiadora se ha quedado sin energía?

R: La mayoría de las personas puede sentir si la limpiadora esta funcionando por la vibración del tubo extensor o el mango. Para estar seguro puede levantarla del agua para escuchar si está funcionando o no.

P: ¿Cuán a menudo debo limpiar la bolsa del filtro de mi limpiadora?

R: Puede limpiar su bolsa de filtro tan a menudo como lo desee sin consecuencias. Para hacerlo, déle vuelta y enjuáguela con una manguera o en el fregadero. No la lave en lavadora ni utilice detergente. Para instrucciones más detalladas, refiérase a las instrucciones de "Como limpiar la bolsa de filtro" de este manual. Para mejores resultados, hágalo después de cada uso o cuando observe que el rendimiento de su limpiadora esté disminuyendo.

P: ¿Es normal que escuche el aire escapándose de la limpiadora cuando abro la tapa del compartimiento del motor?

R: Sí. Los potentes motores calientan el aire en el alojamiento del motor, el cual se expande, creando el sonido del aire.

P: ¿Cómo puedo evitar que la suciedad salga de la boquilla cuando saco el limpiador del agua?

R: Existen dos formas de retirar la unidad de la piscina cuando termine de limpiar:

SI UTILIZA EL MANGO: sáquelo de la piscina con la nariz orientada hacia arriba para permitir que el agua escape por la parte posterior y los costados.

SI UTILIZA UN TUBO EXTENSOR: retire la unidad de la piscina con la parte inferior orientada hacia arriba y el mango orientado hacia abajo. Esto permitirá que el agua se escape y conservará dentro la suciedad.

P: ¿Que ocurre si coloco la limpiadora en la piscina sin la tapa del compartimiento del motor en su lugar?

R: No utilice su limpiadora si el agua ha penetrado en el equipo. Drene toda el agua de la limpiadora. No utilice por lo menos en 24 horas. Puede acelerar el proceso de secado con un secador en la graduación de "poco calor". Para evitar lesiones graves o daño, no coloque nuevamente la tapa del compartimiento del motor ni intente cambiar ni utilizar su limpiadora hasta que esté completamente seca.

P: ¿Puedo dejar el paquete de baterías de mi limpiadora en el cargador todo el tiempo?

R: Después de que la carga esté completa, el paquete de baterías y el cargador deben retirarse del tomacorriente. Esto evitará la sobrecarga y prolongará la vida del paquete de baterías. IMPORTANTE: desconecte el cargador antes de guardar su limpiadora.

P: ¿Dónde puedo adquirir piezas de repuesto?

R: Busque las piezas de repuesto originales de Water Tech en su distribuidor minorista local o llame al 1-(732)-967-9888 para más detalles.

P: ¿Las sustancias químicas de mi piscina dañan la limpiadora?

R: Esta limpiadora está diseñada para soportar las sustancias químicas de la piscina durante su período de uso. Sin embargo, debe enjuagarse con agua dulce después de sacarla de la piscina. Esto prolongará la vida de la bolsa de filtro/anillo de sello.

P: ¿Puedo dejar la limpiadora en la piscina cuando no esté en uso?

R: No. La limpiadora debe retirarse de la piscina y almacenarse en un lugar limpio y seco cuando no esté en uso. Esto prolongará la vida de su limpiadora y los accesorios.

P: ¿Que hago si mi limpiadora no aspira?

R: Cerciórese que su limpiadora esté completamente sumergida en el agua y que haya salido el aire del embudo transparente. La limpiadora está diseñada únicamente para aspirar el agua y no aspira aire. Si eso no resuelve la situación, revise lo siguiente:

- Asegúrese de que la bolsa del filtro esté libre de escombros que pueden estar obstruyendo el flujo.
- Asegúrese de que la tapa del motor se ha instalado correctamente.
- Cargue su limpiador durante al menos 5 horas.

Si nada de lo anterior ayuda a resolver la situación, por favor llame a nuestra División de Servicio al Cliente al 1-(732)-967-9888.

AVISOS DE SEGURANÇA 

Leia cuidadosamente e trate de compreender todos os avisos de segurança antes de pôr em funcionamento. Se o não fizer, poderá ter como resultado ferimentos graves.

Nunca permita que as crianças utilizem este produto. Este não é um brinquedo, as crianças devem ser vigiadas para garantir que não brincam com este produto.

Mantenha que o líquido de limpeza e de acessórios de alcance das crianças.

Não tente pôr em funcionamento se o aparelho de limpeza ou o carregador parecer que está danificado de um modo qualquer.

Este aparelho de limpeza não se destina a ser usado por pessoas com capacidades físicas, sensoriais ou mentais reduzidas, ou com falta de conhecimentos ou de experiência, a menos que lhes seja proporcionada instrução ou supervisão quanto ao uso do aparelho, por uma pessoa responsável pela segurança delas.

Os avisos, precauções e instruções discutidos neste manual de instruções não podem cobrir todas as condições ou situações possíveis que possam vir a ocorrer. Tem que se entender que o operador deverá sempre ter muito cuidado e senso comum quando utilizar o aparelho de limpeza.

Não ligue nem desligue a ficha do carregador numa tomada de corrente ou na máquina com as mãos molhadas.

Não pegue no aparelho de limpeza com mãos molhadas ou descalço.

Não faça funcionar este aparelho de limpeza na presença de líquidos inflamáveis nem combustíveis.

Nunca faça manutenção no aparelho de limpeza enquanto ele estiver ligado para trabalhar ou ligado ao carregador.

Use apenas o carregador que foi fornecido com o aparelho de limpeza.

Nunca coloque o carregador dentro de nenhum líquido. Nunca deixe o aparelho de limpeza exposto à chuva, água ou humidade nem a calor ou frio extremos.

Desligue o carregador da tomada de corrente quando não estiver em uso ou quando estiver a fazer uma manutenção de rotina no aparelho de limpeza.

Este aparelho de limpeza contém baterias recarregáveis. Não incinere a bateria porque ela explodirá a altas temperaturas.

Descarte sempre as baterias de acordo com a legislação local.

Em condições extremas, poderão ocorrer fugas ou derrames da bateria. Se o líquido da bateria tocar na sua pele, lave imediatamente com água. Se for para os seus olhos, lave imediatamente os seus olhos com uma solução suave de bicarbonato de sódio e água, e procure cuidados médicos.

Mantenha os cabelos, roupas soltas e todas as partes do seu corpo afastados das aberturas e das peças móveis deste aparelho de limpeza.

INFORMAÇÕES DE UTILIZAÇÃO

Não tente usar se o aparelho de limpeza ou o carregador parecer que está danificado de um modo qualquer.

Use este produto apenas para o fim para que foi concebido, conforme descrito neste manual. Use apenas acessórios e filtros Water Tech.

Nunca deixe o seu aparelho de limpeza ligado à corrente durante uma armazenagem prolongada (o tempo de recarga máximo não deverá exceder 24 horas).

Nunca deixe o seu aparelho de limpeza na água quando está "OFF" (DESLIGADO) nem quando esgotou a carga.

Não use o seu aparelho para aberturas em piscinas; o aparelho de limpeza foi concebido para manutenção de rotina da sua piscina ou balneário (spa).

O aparelho de limpeza foi concebido para uso debaixo de água só em piscinas de natação e balneários (spas). Não é um aspirador de limpeza para todo o serviço.

Deve submergir o aparelho de limpeza na água imediatamente depois de ter ligado o aparelho "ON" (LIGADO) para evitar danos ao vedante do veio do motor. Se não fizer isto, vai abreviar a vida do vedante contra a água e/ou anular a garantia.

Armazene o aparelho de limpeza num local limpo e seco. Não o armazene à luz directa do sol nem o exponha a temperaturas extremas.

Evite aspirar objectos aguçados porque poderão danificar o filtro.

Mantenha todas as aberturas do aparelho de limpeza livres de detritos que possam reduzir o escoamento da água.

Não coloque o aparelho de limpeza nem o carregador sobre ou perto de superfícies quentes.

Nunca transporte o carregador suspenso pelo seu cabo de corrente, e não o desligue de uma tomada de corrente puxando o cabo.

Para obter os melhores resultados, use o carregador em locais onde as temperaturas sejam entre 10°C e 37,7°C.

Não use nem armazene o carregador ao ar livre. Carregue o seu aparelho de limpeza num lugar limpo e seco, e apenas com o carregador fornecido. Não use um carregador fornecido com qualquer outro aparelho eléctrico.

P50X006	1. Cabeça de aspiração (Escovas)	LC099-3S6W-US-EU	9. Carregador e Adaptador de UE
	2. Escovas		10. Grampo de mola
	3. Rodas	LB003S2P-C	11. Bateria
P50X006G	4. Cabeça de aspiração	P40X003G2	12. Motor caixa assembleia
P41X200	5. Universal adaptador cabeça de vácuo	P50022SS	13. Areia e lodo saco
P50X002	6. Tampa do nariz	P50022AP	14. Saco de filtragem
P50022XF	7. Saco de filtro de camada multi	PROW070	15. Alça de ombro
	8. Concha	LC099-3SW-CR	16. Carregador de carro

⚠ Utilize apenas o carregador que acompanha o produto de limpeza.

Especificações

Entrada do carregador de bateria.....	100-240V-50-60Hz, 400mA Máximo
Saída do carregador de bateria.....	12.6V, --- 1.A
Faixa de temperatura da água.....	Máximo 96°F, (35°C) Mínimo 40°F, (5°C)
Profundidade de operação.....	Máximo 12 ft. (3.5 m), Mínimo 10 in. (0.25 m)
Temperatura de carga.....	Máximo 100°F, (37.7°C) Mínimo 50°F, (10°C)

PARTES ADICIONAIS DISPONÍVEIS:

Acessório de cabeça e mangueira (número de parte: P30X882)
Peça de fixação para caixa de motor (número de parte: P40X031)

Para comprar, entre em contato com o seu revendedor
ou ligue para 1-(732)-967-9888

A Carregar o seu aparelho de limpeza

Carga inicial **4 Horas**
Recarga (Depois de uma descarga completa) **4 Horas**
Tempo máximo de carregamento não deve exceder
24 Horas

B Adicionando as escovas

C Inserir a saco de filtro

D Fixar a cabeça de aspiração

(Figura D.1 sem adaptador)
(Figura D.2 com adaptador)

Escovas

- As escovas são adicionados à cabeça de vácuo. (Figura B)
- Configurações diferentes estão disponíveis. (6 Escovas Total)

E Prender a vara para piscinas

F Ligar e desligar o aparelho de limpeza

G Manutenção

Armazenagem Prolongada

- Retire a bateria do carregador antes de armazenamento.
- Limpe sempre a tampa do nariz e a saco de filtro antes de armazenar.
- Sempre armazene e carregue seu aspirador num abrigo interior fresco e seco.
- Volte a carregar o seu aparelho de limpeza dentro de casa durante 4 horas depois de cada mês de inatividade.
- Nunca deixe seu carregador conectado ao limpador por mais de 24 horas.
- As pilhas gastas devem ser removida do aparelho e eliminados com segurança.
- Se o aparelho estiver a ser armazenado não utilizado por um longo período, as baterias devem ser removidas.

Limpar a saco de filtro

- Deverá retirar e limpar a saco de filtro depois de cada uso. (Figura G.1)
- Não esfregar o saco contra si mesmo ao mesmo tempo enxaguá-lo. (Figura G.2)

Programa ambiental(s), Directiva Europeia REEE

Por favor, respeite os regulamentos da União Europeia e ajudar a proteger o ambiente. Devolver o equipamento elétrico que não funciona para uma instalação nomeado pelo seu município que recicla corretamente equipamentos eléctricos e electrónicos. Não jogue-os no lixo indiferenciado. Para os itens que contêm baterias removíveis, retire as pilhas antes de descartar o produto.



PERGUNTAS COMUNS

P: Pode o meu limpador ser posto a funcionar fora de água?

R: Sim, durante um período de tempo curto, quando o ligar antes de o submergir na sua piscina ou banho medicinal (spa) ou quando o retirar da piscina ou spa.

P: Quando estiver a limpar a minha piscina, como poderei saber que o meu limpador esgotou a energia da bateria?

R: A maior parte das pessoas consegue sentir que o limpador está a funcionar, pela vibração no punho ou na haste. Para ter a certeza, pode tirá-lo fora de água para ouvir se está a funcionar ou não.

P: Com que frequência deverei limpar o saco de filtragem do meu limpador?

R: Pode limpar o seu saco de filtragem tantas vezes quantas quiser sem efeitos prejudiciais. O saco de filtragem pode então ser virado do avesso e lavado com uma mangueira ou num lavatório. Não lave numa máquina de lavar roupa nem com detergente. Para obter instruções mais detalhadas, leia as instruções “Limpar a saco de filtro” neste manual.

P: É normal para mim ouvir o ar escapando do aspirador quando eu abrir a tampa da caixa de Motor?

R: Sim, o poderoso motor aquece o ar na caixa do motor, fazendo-o expandir, e produzindo esse som do ar.

P: Como poderei evitar que saiam detritos pela boca da máquina quando tiro a máquina de limpeza para fora de água?

R: Há duas maneiras de retirar a máquina da piscina quando terminar a limpeza:

QUANDO USAR O PUNHO: Levante para fora da piscina com o nariz voltado para cima, para permitir que a água escape da traseira e dos lados.

QUANDO USAR UMA HASTE: Retire a máquina da piscina com a parte de baixo voltada para cima e com a haste voltada para baixo. Isto permitirá que a água escape e manterá os detritos lá dentro.

P: E se eu colocar o limpador na piscina sem a tampa de caixa de motor no lugar?

R: Não o use durante pelo menos 24 horas. Se possível, pode acelerar o processo de secagem com um secador de cabelo. Para evitar ferimentos graves ou estragos, não volte a colocar o botão nem tente carregar nem fazer funcionar o seu limpador até que fique completamente seco.

P: Posso deixar o meu limpador a carregar o tempo todo?

R: Depois de a carga estar completa, o limpador e o carregador deverão ser retirados da tomada de corrente eléctrica. Isto evitará uma sobrecarga e prolongará a vida útil do seu conjunto de baterias.

P: Onde poderei comprar peças sobressalentes?

R: Procure peças sobressalentes originais Water Tech no seu retalhista local ou ligue para 1-(732)-967-9888 para obter mais detalhes.

P: Será que os produtos químicos da minha piscina vão danificar o limpador?

R: O limpador foi concebido para resistir aos produtos químicos das piscinas durante o seu período de uso. Porém deverá ser lavado com água fresca depois de ser retirado da piscina. Isto prolongará a vida útil do saco filtrante/ anel vedante.

P: Posso deixar o limpador na piscina quando não estiver a ser usado?

R: Não. O limpador deve ser retirado da piscina e guardado num lugar limpo e seco quando não estiver em uso. Isto prolongará a vida útil do seu limpador e dos seus acessórios.

P: Que deverei fazer se o meu limpador não aspirar?

R: Assegure-se de que o limpador esteja completamente submerso em água e que não haja ar dentro do funil transparente. A máquina de limpeza foi concebida apenas para aspirar água e não poderá aspirar ar. Se isto não resolver a sua situação, por favor verifique o seguinte:

- Assegure-se de que o saco de filtragem esteja livre de detritos que possam estar a obstruir o escoamento da água.
- Verifique se que a tampa da caixa de Motor foi instalada corretamente.
- Ponha à carga o seu limpador durante pelo menos 5 horas.

Se nada do que leu acima o ajudar a resolver a sua situação, por favor telefone para a nossa Divisão de Apoio ao Cliente para 1-(732)-967-9888.

SICHERHEITSWARNUNGEN 

Lesen und verstehen Sie alle Sicherheitswarnungen vor der Bedienung. Versäumnis dessen kann ernsthafte Personenschäden zur Folge haben.

Lassen Sie Kinder niemals für den Betrieb dieses Produkts. Dies ist kein Spielzeug, Kinder sollten beaufsichtigt werden, um sicherzustellen, dass Sie nicht spielen mit diesem Produkt.

Halten Sie das Reinigungsmittel und das Zubehör außerhalb der Reichweite von Kindern.

Versuchen Sie nicht zu arbeiten, wenn der Reiniger oder das Ladegerät in irgendeiner Weise beschädigt zu sein scheint.

Dieser Reiniger ist nicht geeignet, von Personen mit eingeschränkten körperlichen, sensorischen oder mentalen Fähigkeiten oder fehlender Erfahrung und Wissen verwendet zu werden, sofern keine Aufsicht oder Anweisungen durch eine sicherheitsverantwortliche Person bezüglich der Geräteverwendung besteht.

Die Warnungen und Anweisungen, die in dieser Bedienungsanleitung diskutiert werden, können nicht alle möglichen Umstände oder Situationen, die auftreten könnten, abdecken. Es muss verstanden werden, dass der Benutzer immer intensive Vorsicht und gesunden Menschenverstand ausüben sollte, wenn der Reiniger verwendet wird.

Fassen Sie den Netzstecker des Ladegeräts oder das Gerät selber nie mit nassen Händen an.

Bedienen Sie den Reiniger nicht mit nassen Händen oder ohne Schuhe.

Bedienen Sie diesen Reiniger nicht in Gegenwart von flammbaren oder brennbaren Flüssigkeiten.

Warten Sie den Reiniger niemals, wenn die Einheit eingeschaltet oder mit dem Ladegerät verbunden ist.

Verwenden Sie nur das Ladegerät, das mit dem Reiniger geliefert wurde.

Stellen Sie das Ladegerät niemals in Flüssigkeiten. Setzen Sie das Ladegerät niemals Regen, Wasser oder Feuchtigkeit oder extremer Hitze oder Kälte aus.

Trennen Sie das Ladegerät von der Steckdose, wenn es nicht verwendet wird oder wenn eine Routinewartung am Reiniger durchgeführt wird.

Dieser Reiniger enthält wiederaufladbare Batterien. Verbrennen Sie die Batterien nicht, das sie bei hohen Temperaturen explodieren. Entsorgen Sie Batterien immer gemäß örtlichen Rechts.

Unter extremen Bedingungen können Batterien auslaufen. Wenn Batterieflüssigkeit auf die Haut gelangt, waschen Sie diese umgehend mit warmem Wasser ab. Wenn es in Ihre Augen gelangt, spülen Sie Ihre Augen umgehend mit einer milden Lösung aus Backpulver und Wasser aus und suchen Sie einen Arzt auf.

Halten Sie Haare, locker sitzende Kleidung und alle Körperteile von Öffnungen und sich bewegenden Teilen des Reinigers fern.

NUTZUNGSINFORMATION

Versuchen Sie den Reiniger oder das Ladegerät zu verwenden, wenn es den Anschein hat, dass es auf irgendeine Weise beschädigt ist.

Verwenden Sie das Produkt nur für seine vorgesehene Verwendung, wie in diesem Handbuch beschrieben. Verwenden Sie nur Water Tech Zubehör und Filter.

Lassen Sie Ihren Reiniger während der Langzeitlagerung niemals eingesteckt (maximale Ladezeit sollte 24 Stunden nicht überschreiten).

Lassen Sie Ihren Reiniger niemals im Wasser, wenn er "AUS" ist oder wenn die Batterien leer sind.

Verwenden Sie Ihren Reiniger nicht für Poolöffnungen; der Reiniger wurde für die Routinewartung Ihres Pools oder Spas entworfen.

Der Reiniger wurde nur für die Unterwasserverwendung in Swimmingpools oder Spas entworfen. Es ist kein Mehrzweck-Staubsauger.

Tauchen Sie den Reiniger umgehend unter Wasser, nachdem die Einheit "EIN"-geschaltet wurde, um Schäden an der

Antriebswellendichtung zu vermeiden. Versäumnis dessen wird die Lebensdauer der Wasserdichtung verkürzen und / oder die Garantie verfallen lassen.

Lagern Sie den Reiniger an einem sauberen, trockenen Ort. Setzen Sie ihn nicht direkter Sonneneinstrahlung oder extremen Temperaturen aus.

Vermeiden Sie es scharfe Objekte aufzusammeln, da Sie den Filter beschädigen können.

Halten Sie alle Öffnungen am Reiniger frei von Schmutz, was den Wasserdurchfluss verringern könnte.

Stellen Sie den Reiniger oder das Ladegerät nicht auf oder in der Nähe von heißen Oberflächen auf.

Tragen Sie das Ladegerät niemals am Kabel oder trennen Sie es niemals von der Steckdose, indem Sie am Kabel ziehen.

Verwenden Sie das Ladegerät für beste Ergebnisse an Orten, wo die Temperaturen zwischen 50° F / 10° C und 100° F / 37,7° C liegen.

Verwenden oder lagern Sie das Ladegerät nicht im Freien. Laden Sie Ihren Reiniger an einem sauberen, trockenen Ort und nur mit dem bereitgestellten Ladegerät. Verwenden Sie kein Ladegerät, das mit einem anderen Gerät geliefert wurde.

P50X006	1. Saugerkopf (Bürsten)	LC099-3S6W-US-EU	9. Ladegerät und EU-Adapter
	2. Bürsten		10. Federbügel
	3. Räder	LB003S2P-C	11. Batteriepack
P50X006G	4. Saugerkopf	P40X003G2	12. Motor Montage
P41X200	5. Universaler Vakuumhauptadapter	P50022SS	13. Sand und Schlick-Beutel
P50X002	6. Nasenkappe	P50022AP	14. Alle Zweck Filtersack
P50022XF	7. Mehrschicht-Filterbeutel	PROW070	15. Schultergurt
	8. Schale	LC099-3SW-CR	16. Auto-Ladegerät

⚠ Verwenden Sie nur das Ladegerät, das mit dem Reiniger geliefert wurde.

Spezifizierungen

Akku-Ladegerät-Eingang.....	100-240V-50-60Hz, 400mA Maximale
Akku-Ladegerät-Ausgabe.....	12.6V, = 1.A
Wasser-Temperatur-Bereich.....	Maximale 96°F, (35°C) Minimum 40°F, (5°C)
Operationstiefe.....	Maximale 12 ft. (3.5 m), Minimum 10 in. (0.25 m)
Ladetemperatur.....	Maximale 100°F, (37.7°C) Minimum 50°F, (10°C)

ZUSATZTEILE VERFÜGBAR:

Leiter und schlauch Befestigung (Teilenummer: P30X882)
 Klemmstück für Motorkasten (Teilenummer: P40X031)

Zu erwerben, wenden Sie sich an Ihren Fachhändler oder rufen Sie uns an 1-(732)-967-9888

A Laden Ihres Reinigers

Initialladung **4 Stunden**
 Wiederaufladen (Nach Vollständiger Entladung) **4 Stunden**
 Die maximale Ladezeit sollte **24 Stunden** nicht überschreiten

B Das Hinzufügen der Bürsten

C Einsetzen des Filterbeutels

D Befestigung des Saugerkopfes

(Abbildung D.1 ohne Adapter)
 (Abbildung D.2 mit Adapter)

Bürsten

- Bürsten werden zum Vakuumkopf hinzugefügt. (Abbildung B)
- Verschiedenen Konfigurationen erhältlich. (6 Bürsten Gesamt)

E Befestigung der Poolstange

F Den Reiniger An und Aus schalten

G Wartung

Langzeitaufbewahrung

- Nehmen Sie den Akku aus dem Ladegerät vor der Lagerung.
- Reinigen Sie die Nase Kappe und Filtersack vor der Lagerung.
- Lagern und laden Sie Ihren Reiniger an einem kühlen und trockenen unterstand.
- Laden Sie den Reiniger drinnen 4 Stunden nach jedem inaktiven Monat.
- Lassen Sie das Ladegerät nicht länger als 24 Stunden am Gerät.
- Leere Batterien müssen aus dem Gerät entfernt und sicher entsorgt werden.
- Wenn das Gerät gespeichert werden ungenutzte für einen langen Zeitraum, sollten die Batterien entfernt werden.

Reinigung des Filterbeutels

- Reinigen Sie die Nasenkappe und den Filterbeutel immer vor der Einlagerung (Abbildung G.1)
- Die Tasche Nicht scheuern gegen sich selbst, während Spülen (Abbildung G.2)

Schutz der Umwelt, über Elektro- und Elektronik-Altgeräte

Respektieren Sie bitte die Regulierungen von Europäischen Union und helfen Sie, die Umwelt zu schützen. Rückkehr der nicht funktionierenden elektrischen Anlagen an eine Anlage genehmigt durch Ihre Stadt, ordnungsgemäss recycelt von elektrischen und elektronischen Geräten. Entfernen Sie die Batterien vor der Entsorgung des Produkts, das zu entfernende Batterien enthält.



HÄUFIGE FRAGEN

F: Kann mein Reiniger außerhalb des Wassers betrieben werden?

A: Ja, für kurze Zeit, wenn Sie ihn vor Eintauchen in das Schwimmbecken oder Spa anschalten bzw. nach dem Herausnehmen.

F: Wie weiß ich bei der Schwimmbeckenreinigung, wann der Reiniger Akku leer ist?

A: Gewöhnlich kann man die Vibrationen des Reiniger in der Saugstange oder im Handgriff fühlen. Um sicherzugehen, können Sie ihn aus dem Wasser heben um zu hören, ob er läuft.

F: Wie oft sollte ich den Filterbeutel für den Reiniger reinigen?

A: Sie können den Filterbeutel beliebig oft ohne negative Auswirkungen reinigen. Der Filterbeutel kann nach außen umgestülpt und mit einem Gartenschlauch oder im Waschbecken ausgespült werden. Nicht in der Waschmaschine oder mit Waschmittel reinigen. Zu näheren Anweisungen siehe Abschnitt "Reinigung der Filtertüte" in dieser Anleitung. Für ein optimales Ergebnis jeweils nach Gebrauch reinigen oder wenn Sie bemerken, dass die Leistung des Pool Blasters nachlässt.

F: Ist es normal für mich zu hören, Luft aus der Reiniger entkommen, wenn ich mich Motordose GAP öffne?

A: Ja, der leistungsstarke Motor erhitzt die Luft im Motorkasten, die sich dann ausdehnt, was das Luftgeräusch erzeugt.

F: Wie kann ich verhindern, dass Schmutz aus der Düse kommt, wenn ich den Saugreiniger aus dem Wasser nehme?

A: Es gibt zwei Möglichkeiten, das Gerät nach Beenden der Reinigung aus dem Schwimmbecken zu nehmen:

MIT DEM HANDGRIFF: Mit der Spitze nach oben aus dem Becken heben, damit das Wasser aus Rück- und Seitenöffnungen abfließen kann.

MIT EINER SAUGSTANGE: Gerät mit der Unterseite nach oben und dem Griff nach unten aus dem Becken heben. Dadurch kann das Wasser ablaufen, der Schmutz bleibt innen.

F: Was passiert, wenn ich den Reiniger in den Pool ohne Motor Box GAP an Stelle setzen?

A: Betreiben Sie den Pool Blaster nicht, wenn Wasser ins Innere des Geräts gelaufen ist. Mindestens 24 Stunden nicht benutzen. Wenn möglich, verkürzen Sie den Trocknungsvorgang mit einem Haartrockner. Um schwere Verletzungen und Schäden zu verhindern, setzen Sie den Schalter nicht wieder auf und versuchen Sie nicht, das Gerät zu laden oder zu betreiben, bis der Reiniger vollkommen trocken ist.

F: Kann ich den Reiniger ständig in der Ladestation lassen?

A: Nach Abschluss des Ladevorgangs sollten Reiniger und Ladegerät aus der Steckdose gezogen werden. Dadurch verhindern Sie Überladung und verlängern die Lebensdauer des Akkupacks.

F: Wo kann ich Ersatzteile kaufen?

: Achten Sie auf Originalersatzteile von Water Tech bei Ihrem Händler oder rufen Sie 1-(732)-967-9888 für weitere Informationen.

F: Können die Schwimmbeckenchemikalien den Reiniger schädigen?

A: Der Reiniger ist darauf ausgelegt, für die Dauer seiner Nutzung diesen Chemikalien standzuhalten. Er sollte jedoch mit klarem Wasser abgespült werden, nachdem er aus dem Becken genommen wurde. Dadurch verlängert sich die Lebensdauer von Filterbeutel/Dichtring.

F: Kann ich den Reiniger im Wasserbecken lassen, wenn er nicht betrieben wird?

A: Nein. Sie sollten den Reiniger aus dem Becken nehmen und nach Gebrauch an einem sauberen, trockenen Ort abstellen. Dadurch verlängert sich die Lebensdauer Ihres Reiniger und des Zubehörs.

F: Was muss ich tun, wenn der Reiniger nicht saugt?

A: Stellen Sie sicher, dass der Reiniger vollkommen im Wasser eingetaucht ist und sich keine Luft im durchsichtigen Trichter befindet. Der Saugreiniger ist nur zum Saugen von Wasser ausgelegt und saugt keine Luft an. Falls dies das Problem nicht behebt, prüfen Sie bitte folgendes:

- Stellen Sie sicher, dass der Filterbeutel keine Fremdkörper enthält, die den Wasserfluss behindern.
- Sicherstellen, dass der Motor Box Cap korrekt installiert wurde.
- Laden Sie den Reiniger mindestens 5 Stunden lang.

Falls das Problem auch damit nicht zu lösen ist, wenden Sie sich bitte an unseren Kundendienst unter 1-(732)-967-9888.

VEILIGHEID WAARSCHUWINGEN 

Lees alle waarschuwingen met aandacht en begrijp deze voordat u begint. Als u dit niet doet kan dit ernstig persoonlijk letsel veroorzaken.

Sta nooit toe dat kinderen dit product te gebruiken. Dit is geen speelgoed, houd toezicht op kinderen om te zorgen dat ze niet spelen met dit product.

Houd de stofzuiger en het is accessoires buiten het bereik van kinderen.

Probeer het niet te gebruiken als de cleaner of charger op enige wijze beschadigd lijkt.

Deze cleaner is niet bedoeld voor gebruik door personen met verminderde fysieke, sensorische of mentale capaciteiten, of gebrek aan ervaring of kennis, tenzij deze supervisie of instructie hebben ontvangen over het gebruik van dit instrument van een persoon die verantwoordelijk is voor hun veiligheid.

De waarschuwingen, let op en instructie die in deze handleiding voor gebruik worden genoemd kunnen niet alle mogelijke condities of situaties omvatten die zouden kunnen optreden. U dient te begrijpen dat de gebruiker altijd zeer voorzichtig en met gezond verstand te werk moet gaan bij gebruik van de cleaner.

De charger niet in of uit de stroomvoorziening halen of het apparaat aanraken met natte handen.

De cleaner niet gebruiken met natte handen of zonder schoenen.

Deze cleaner niet gebruiken bij aanwezigheid van brandbare of ontvlambare vloeistoffen.

Geen onderhoud aan de cleaner doen wanneer de unit aangesloten is of loopt op de charger.

Gebruik alleen de charger die bij de cleaner werd geleverd.

De charger nooit in enige vloeistof plaatsen. De charger nooit blootstellen aan regen, water of damp, of extreem hoge of lage temperaturen.

Verwijder de charger van het stopcontact wanneer de cleaner niet wordt gebruikt of wanneer er routine-onderhoud wordt uitgevoerd.

Deze cleaner bevat oplaadbare batterijen. De batterij niet verbranden omdat het bij hoge temperatuur zal exploderen. Altijd de batterijen afvoeren in overeenstemming met de plaatselijke voorschriften.

Onder extreme omstandigheden kan de batterij gaan lekken. Als batterijvloeistof op de huid komt, dit meteen met water afwassen. Als dit in uw ogen komt, uw ogen onmiddellijk met een milde oplossing van bicarbonaat in water spoelen, en medische hulp inroepen.

Houd haar, los zittende kledij en alle lichaamsdelen weg van openingen en bewegende delen van deze cleaner.

GEBRUIKINFORMATIE

Probeer het niet te gebruiken als de cleaner of charger op enige wijze beschadigd lijkt.

Gebruik dit product alleen voor het bestemde doel zoals beschreven in deze handleiding. Gebruik alleen Water Tech accessoires en filters.

Laat de cleaner nooit in opladingstand tijdens opslag voor lange duur (de maximale oplaadtijd mag niet langer zijn dan 24 uur).

Laat de cleaner nooit in water staan wanneer het "OFF" (uit) is, of wanneer het geen stroom meer heeft.

Gebruik uw cleaner niet voor zwembad openingen; de cleaner is ontworpen voor routine-onderhoud van uw zwembad of spa.

De cleaner is ontworpen voor gebruik onder water alleen in zwembaden of spas. Het is geen stofzuiger voor algemeen gebruik.

De cleaner meteen in water dompelen na aanzetten ("ON") om schade te voorkomen aan de pakkingen op de motoras. Als u dit niet doet zal de waterpakking een korter leven hebben en/of zal de garantie ongeldig worden.

Bewaar de cleaner op een schone droge plaats. Niet bewaren in direct zonlicht of blootgesteld aan extreme temperaturen.

Vermijd opzuiging van scherpe voorwerpen omdat deze het filter kunnen beschadigen.

Houd alle openingen op de cleaner vrij van debris dat de waterstroom kan verminderen.

Plaats de cleaner of charger niet op of bij hete oppervlakken.

Draag de charger nooit bij het snoer, en haal nooit de snoer uit het stopcontact door aan het snoer te trekken.

Voor beste resultaten de charger gebruiken bij een temperatuur tussen 10°C en 37,7 ° C.

De charger niet buiten gebruiken of bewaren. Laad uw cleaner op op een schone en droge plaats en slechts met de verstrekte charger. Gebruik geen charger die bij een apparaat hoort.

P50X006	1. Vacuüm hoofd (Borstels)	LC099-3S6W-US-EU	9. Lader en EU Adapter
	2. Borstels		10. Borgveer
	3. Wielen	LB003S2P-C	11. Pak van de batterij
P50X006G	4. Vacuüm hoofd	P40X003G2	12. Motor vak vergadering
P41X200	5. Universele vacuüm hoofd adapter	P50022SS	13. Zand en slib zak
P50X002	6. Neusdop	P50022AP	14. Alle doel filterzak
P50022XF	7. Meerlaagse filterzak	PROW070	15. Schouder riem
	8. Schelp	LC099-3SW-CR	16. Autolader

⚠ Gebruik alleen de met de stofzuiger meegeleverde oplader.

Specificatie

Ingang batterijlader.....	100-240V-50-60Hz, 400mA	Maximaal
Uitgang batterijlader.....	12.6V, =	1.1A
Bereik van de watertemperatuur.....	Maximaal 96°F, (35°C)	Minimum 40°F, (5°C)
Operationele diepte.....	Maximaal 12 ft. (3.5 m),	Minimum 10 in. (0.25 m)
Laad temperatuur.....	Maximaal 100°F, (37.7°C)	Minimum 50°F, (10°C)

MEER ONDERDELEN BESCHIKBAAR:
 Hoofd en slang gehechtheid (*onderdeel nummer: P30X882*)
 Klemstuk voor motordoois (*onderdeel nummer: P40X031*)

*Om te kopen, contact op met uw kleinhandelaar
 of bel ons op 1-(732)-967-9888*

A Uw cleaner opladen

De eerste oplading **4 uur**
 Opnieuw laden (Na volledige ontlading) **4 uur**
 Maximale laattijd mag niet meer dan **24 uur**

B Toe te voegen de borstels

C Filterzak aanbrengen

D Het bevestigen van de vacuümkop

(Figuur D.1 zonder adapter)
 (Figuur D.2 met adapter)

Borstels

- Penselen worden toegevoegd aan het vacuüm hoofd. (Figuur B)
- Verschillende configuraties zijn beschikbaar. (6 Borstels Totaal)

E Zwembad paal aansluiten

F Clean aan/uitschakelen

G Onderhoud

Opslag voor lange duur

- Verwijder de accu uit de lader voordat opslag.
- Altijd de neusdop en filterzak voor opslag reinigen.
- Altijd opladen en opbergen van het reinigingsmiddel in een koele, droge overdekte shelter.
- Laad de stofzuiger voor 4 uur na elke maand inactiviteit.
- Laat uw oplader nooit langer dan 24 uur aangesloten op het vacuüm.
- Lege batterijen moeten uit het apparaat worden verwijderd en veilig worden weggegooid.
- Als het apparaat voor een lange periode ongebruikt wordt bewaard, moeten de batterijen worden verwijderd.

Filterzak reinigen

- U dient de filterzak na elk gebruik te verwijderen en schoon te maken.(Figuur G.1)
- Niet schrobben de zak tegen zichzelf terwijl het spoelen. (Figuur G.2)

Milieu programma(s), Europese AEEA-richtlijn

Respecteer de regelgeving van de Europese Unie en helpen om het milieu te beschermen. Return-niet-werkende elektrische apparatuur om een faciliteit door uw gemeente die goed recycleert elektrische en elektronische apparatuur benoemd. Laat ze niet af in ongesorteerd afvalbakken. Voor items met verwisselbare batterijen, verwijder de batterijen voor het weggooien van het product.



VEELGESTELDE VRAGEN

V: Mag ik mijn schonere aanzetten als hij niet in het water zit?

A: Ja, dat mag voor een korte periode wanneer u het apparaat aanzet voordat u het in uw zwembad of jacuzzi onderdompelt of wanneer u het van het zwembad of de jacuzzi verwijdert.

V: Hoe weet ik wanneer de batterij van de schonere leeg is wanneer ik mijn zwembad aan het schoonmaken ben?

A: De meeste mensen voelen wanneer de schonere draait door de trillingen in de stofzuigerstang of wand. Om er zeker van te zijn, kunt u het apparaat uit het water tillen om te horen of hij nog draait of niet.

V: Hoe vaak moet ik de filterzak van mijn schonere schoonmaken?

A: U kunt de filterzak zo vaak schoonmaken als u wilt zonder dat dit een negatief effect heeft. De filterzak kan dan binnenstebuiten worden gedraaid en gespoeld worden met een slang of in een gootsteen. Niet in een wasmachine wassen of met een wasmiddel.

V: Is het normaal dat ik lucht hoor ontsnappen uit de schonere wanneer ik de batterijdop open?

A: Ja. De krachtige motor verhit de lucht in de motorbehuizing die bijgevolg uitzet en het luchtgeluid creëert.

V: Hoe kan ik vermijden dat vuil uit het mondstuk komt wanneer ik het reinigungsapparaat uit het water haal?

A: Er zijn twee manieren waarop u het apparaat uit het zwembad kunt halen wanneer u klaar bent met reinigen:

WANNEER U DE WAND GEBRUIKT: Til uit het zwembad met de neus naar boven zodat water uit de achterkant en zijkanten kan lopen.

WANNEER U EEN STOFZUIGERSTANG GEBRUIKT: Neem het apparaat uit het zwembad met de onderkant naar boven gericht en de wand naar beneden.

Hierdoor kan water ontsnappen en blijft het vuil in het apparaat zitten.

V: Wat gebeurt er als ik de schonere in het zwembad zet zonder dat het batterijdop op zijn plaats zit?

A: Het reinigungsapparaat niet gebruiken als water in de machine geraakt. Verwijder de dop en zet het reinigungsapparaat op zijn kop tot al het extra water eruit loopt. U kunt het droogproces versnellen door een haardroger te gebruiken. Om ernstig letsel of schade te voorkomen, de batterijdop niet opnieuw aanbrengen of de batterij proberen op te laden, of uw schonere te gebruiken tot hij volledig droog is.

V: Kan ik mijn schonere altijd op de oplader laten zitten?

A: Na het opladen moeten de schonere en oplader uit het stopcontact worden verwijderd. Dit voorkomt overladen en zal de levensduur van uw batterij verlengen. BELANGRIJK: Ontkoppel de oplader voordat u uw schonere opbergt.

V: Waar kan ik vervangingsonderdelen kopen?

A: U kunt oorspronkelijke Water Tech vervangingsonderdelen vinden bij uw plaatselijke kleinhandel of bel 1-(732)-967-9888 voor meer informatie.

V: Zijn de chemicaliën in mijn zwembad schadelijk voor mijn schonere?

A: De schonere is ontworpen om zwembadchemicaliën te weerstaan tijdens de gebruikperiode. Het apparaat moet echter met zuiver water worden afgespoeld nadat het uit het zwembad is genomen. Dit zal de levensduur van de filterzak/afdichtring verlengen.

V: Mag ik de schonere in het zwembad laten als ik hem niet gebruik?

A: Nee. De schonere moet uit het zwembad worden genomen en in een schone, droge plaats worden opgeborgen wanneer het niet gebruikt wordt. Dit zal de levensduur van uw schonere en de accessoires verlengen.

V: Wat moet ik doen als mijn schonere niet stofzuigt?

A: Let erop dat uw schonere volledig is ondergedompeld in water en dat er geen lucht in de doorzichtige trechter zit. Het reinigungsapparaat is alleen ontworpen om water te zuigen en kan geen lucht zuigen. Als dit uw probleem niet oplost, controleer dan het volgende:

- Zorg ervoor dat er geen vuil in de filterzak zit die de stroming kan beïnvloeden.
- Zorg ervoor dat de schonere aan staat.
- Laad reiniger gedurende minimaal 5 uur.

Als geen van bovenstaande tips de situatie oplost, bel dan naar onze afdeling Klantendienst op 1-(732)-967-9888.

AVVERTENZE DI SICUREZZA 

Leggere attentamente tutte le avvertenze di sicurezza prima di usare l'apparecchio. Il non rispetto di tale misura potrebbe causare serie lesioni personali.

Non consentire ai bambini di utilizzare il prodotto. Questo NON è un giocattolo, i bambini devono essere controllati per assicurarsi che non giocare con il prodotto.

Tenere che l'aspirapolvere e suoi accessori dalla portata dei bambini.

Non tentare di usare l'aspiratore o il caricabatteria se appaiono danneggiati in qualsiasi modo.

Questo aspiratore non è concepito per essere utilizzato da persone con ridotte capacità fisiche, sensoriali o mentali o che non abbiano esperienza e cognizioni sufficienti a meno che non siano vigilate, o abbiano ricevuto istruzioni concernenti l'uso dell'apparecchio da una persona responsabile della loro sicurezza.

Le avvertenze, precauzioni e istruzioni contenute nel presente manuale non possono coprire tutte le possibili condizioni o situazioni che potrebbero verificarsi. È essenziale che l'operatore eserciti sempre estrema attenzione e usi il buon senso quando utilizza l'aspiratore.

Non collegare il caricabatteria a una presa di corrente o all'aspiratore, né scollegarlo dall'una o dall'altro, con le mani bagnate.

Non maneggiare l'aspiratore con mani bagnate o a piedi nudi.

Non usare l'aspiratore in presenza di liquidi infiammabili o combustibili.

Non eseguire mai la manutenzione dell'aspiratore mentre è acceso o collegato al caricabatteria.

Usare solo il caricabatteria fornito con l'aspiratore.

Non mettere mai il caricabatteria a contatto di alcun liquido. Non esporre mai il caricabatteria alla pioggia, ad acqua o all'umidità, oppure a temperature eccessivamente alte o basse.

Scollegare il caricabatteria dalla presa di corrente quando non è in uso o quando si esegue la manutenzione dell'aspiratore.

Questo aspiratore contiene batterie ricaricabili. Non incenerire la batteria; esploderebbe a temperature elevate. Smaltire sempre le batterie in conformità alle norme di legge.

In condizione estreme, si possono avere perdite di liquido dalla batteria. In caso di contatto cutaneo con il liquido della batteria, lavare immediatamente la parte lesa con acqua. Se il liquido entra negli occhi, sciacquarli immediatamente con una soluzione di acqua e bicarbonato di sodio e consultare un medico.

Tenere i capelli, indumenti larghi e tutte le parti del corpo lontano dalle aperture e dalle parti mobili dell'aspiratore.

INFORMAZIONI PER L'USO

Non tentare di usare l'aspiratore o il caricabatteria se appaiono danneggiati in qualsiasi modo.

Usare questo prodotto esclusivamente per lo scopo previsto, come descritto in questo manuale. Usare esclusivamente filtri e accessori Water Tech.

Non lasciare mai l'aspiratore collegato al caricabatteria in funzione durante lunghi periodi di conservazione (il massimo tempo di carica non deve superare le 24 ore).

Non lasciare mai l'aspiratore in acqua quando è spento o quando le batterie sono scariche.

Non utilizzare l'aspiratore su aperture della piscina; l'aspiratore è stato progettato per la manutenzione di routine di piscine e vasche idromassaggio.

L'aspiratore è stato progettato solo per l'uso in acqua di piscine e vasche idromassaggio. Non è stato progettato per essere utilizzato come aspirapolvere universale.

Immergere l'aspiratore in acqua subito dopo averlo acceso, per prevenire danni alla guarnizione dell'albero motore. La mancata osservanza di questa precauzione accorcerebbe la durata della guarnizione contro l'ingresso dell'acqua e/o annullerebbe la garanzia.

Conservare l'aspiratore in luogo asciutto e pulito. Non conservarlo esposto alla luce solare diretta o a temperature estreme.

Evitare di aspirare oggetti affilati poiché possono danneggiare il filtro.

Mantenere tutte le aperture dell'aspiratore libere da detriti, che potrebbero ridurre il flusso dell'acqua.

Non collocare l'aspiratore o il caricabatteria su o presso superfici calde.

Non trasportare mai il caricabatteria per il cavo né scollegarlo da una presa di corrente tirandone il cavo.

Per ottenere risultati ottimali, usare il caricabatteria in luoghi in cui le temperature sono comprese fra 10 °C e 37.7° C

Non usare né conservare il caricabatteria all'aperto. Caricare l'aspiratore in un luogo pulito e asciutto, e solo con il caricabatteria fornito. Non utilizzare il caricabatteria fornito con qualsiasi altro apparecchio.

P50X006	1. Testa di aspirazione (Spazzole)	LC099-3S6W-US-EU	9. Caricabatterie e Adattatore UE
	2. Spazzole		10. Clip a molla
	3. Ruote	LB003S2P-C	11. Pacco di batterie
P50X006G	4. Testa di aspirazione	P40X003G2	12. Assemblaggio scatola motore
P41X200	5. Adattatore universale testa vuoto	P50022SS	13. Sabbia e limo borsa
P50X002	6. Tappo a bocchetta	P50022AP	14. Tutti borsa filtro per applicazioni
P50022XF	7. Sacchetto filtro multistrato	PROW070	15. Spalla cinturino
	8. Guscio	LC099-3SW-CR	16. Caricabatteria da auto

⚠ Utilizzare esclusivamente il caricabatterie fornito con il pulitore.

Specificazioni

Ingresso caricabatteria.....100-240V-50-60Hz, 400mA Massimo
 Caricabatterie uscita.....12.6V, = 1.A
 Gamma di temperatura dell'acqua.....Massimo 96°F, (35°C) Minimo 40°F, (5°C)
 Profondità di funzionamento.....Massimo 12 ft. (3.5 m), Minimo 10 in. (0.25 m)
 Carica di temperatura.....Massimo 100°F, (37.7°C) Minimo 50°F, (10°C)

PARTI AGGIUNTIVE DISPONIBILI:

Testa e tubo flessibile allegati (numero di parte: P30X882)
 Morsetto per scatola motore (numero di parte: P40X031)

Per acquistare, contattare il rivenditore o chiamaci al 1-(732)-967-9888

A Carica dell'aspiratore

Carica iniziale **4 ore**
 Ricarica (dopo una scarica completa) **4 ore**
 Tempo di ricarica massimo non deve superare le **24 ore**

B Aggiungendo i pennelli

C Inserimento del sacchetto filtrante

D Fissaggio della testa di aspirazione

(Figura D.1 senza adattatore)
 (Figura D.2 con adattatore)

Spazzole

- Spazzole vengono aggiunti alla testa di vuoto. (Figura B)
- Sono disponibili diverse configurazioni. (6 spazzole totale)

E Fissaggio del palo per piscina

F Accensione e spegnimento dell'aspiratore

G Manutenzione

Conservazione per periodi prolungati

- Rimuovere la batteria dal caricatore prima dello stoccaggio.
- Pulire sempre il tappo a bocchetta e il sacchetto filtrante prima di conservare l'aspiratore.
- Sempre memorizzare e caricare il vostro pulitore in un riparo coperto fresco ed asciutto.
- Ricaricare il pulitore per 4 ore dopo ogni mese di inattività.
- Tempo di ricarica massimo non deve superare le 24 ore.
- Le batterie scariche devono essere rimosse dall'apparecchio e smaltite in modo sicuro.
- Se l'apparecchio deve essere conservato inutilizzato per un lungo periodo, rimuovere le batterie.

Pulizia del sacchetto filtrante

- Rimuovere e pulire il sacchetto filtrante dopo ciascun uso. (Figura G.1)
- Non strofinare il sacco contro se stessa durante il risciacquo. (Figura G.2)

Programma Ambientale(s), RAEE Direttiva Europea

Si prega di rispettare le norme dell'Unione europea e contribuire a proteggere l'ambiente. Ritorno materiale elettrico non funzionante ad un impianto nominato dal comune che ricicla correttamente apparecchiature elettriche ed elettroniche. Non gettare nei cassonetti dei rifiuti indifferenziati. Per gli elementi contenenti batterie rimovibili, rimuovere le batterie prima di smaltire il prodotto.



DOMANDE FREQUENTI

D: Il aspirapolvere può funzionare senz'acqua?

R: Sì, solo per un breve periodo quando lo si accende per immergerlo nella piscina o vasca idromassaggio oppure quando lo si sta estraendo dall'acqua.

D: Come faccio a capire che il aspirapolvere si sta scaricando mentre sto pulendo la piscina?

R: Quando il aspirapolvere funziona, la maggior parte degli utenti riesce facilmente a percepirlo grazie alle vibrazioni del tubo di aspirazione o del manico. Per accertarsene, lo si può estrarre dall'acqua e verificare che l'aspiratore stia ancora funzionando.

D: Ogni quanto tempo devo pulire il sacchetto filtrante del mio aspirapolvere?

R: Il sacchetto filtrante può essere pulito ogni volta che lo si desidera, senza alcuna controindicazione. Girare il sacchetto filtrante al rovescio e lavarlo con una pompa da giardino oppure in un lavandino. Non lavare in lavatrice o con del detergente. Per istruzioni più dettagliate, consultare la sezione "Pulizia del filtro a sacco" nel manuale delle istruzioni. Per ottenere migliori risultati, eseguire l'operazione dopo ogni uso, oppure se si nota che le prestazioni del aspirapolvere vengono meno.

Q: È normale per me sentire aria fuga fuori l'aspirapolvere quando apro il tappo scatola motore?

R: Sì. Il potente motore riscalda l'aria nell'alloggiamento, che espandendo, genera fughe d'aria.

D: Come faccio ad impedire che la sporcizia fuoriesca dal bocchettone quando estraggo l'aspiratore dall'acqua?

R: Vi sono due modi per estrarre l'apparecchio dalla piscina una volta terminata la pulizia:

ASPIRAZIONE TRAMITE MANICO: sollevare l'aspiratore con la parte anteriore rivolta verso l'alto, in modo che l'acqua possa fuoriuscire dal retro e dai lati dell'unità.

ASPIRAZIONE TRAMITE TUBO: estrarre l'aspiratore dalla piscina con la parte posteriore rivolta verso l'alto ed il manico rivolto verso il basso. Ciò permetterà all'acqua di fuoriuscire e alla sporcizia di rimanere all'interno.

Q: Cosa succede se ho messo il pulitore in piscina senza il tappo scatola motore a posto?

R: Non utilizzare il aspirapolvere se nell'unità vi è dell'acqua. Posizionare il aspirapolvere su uno dei lati e inclinarlo da una parte all'altra per svuotare l'acqua presente nel compartimento del comando. Non utilizzare l'apparecchio per almeno 24 ore. Se possibile, utilizzare un asciugacapelli per asciugare l'apparecchio più velocemente. Al fine di evitare gravi lesioni personali o danni al vostro apparecchio, non riposizionare il comando né ricaricare o utilizzare il aspirapolvere finché completamente asciutto.

D: Posso lasciare il aspirapolvere sempre collegato al caricabatteria?

R: Una volta terminata la carica, il aspirapolvere ed il caricabatteria dovrebbero essere disconnessi dalla presa di corrente. Ciò eviterà di sovraccaricare il pacco batteria e di conseguenza prolungherà la durata della batteria stessa. **IMPORTANTE:** Disconnettere il caricabatteria prima di conservare il aspirapolvere.

D: Dove posso acquistare pezzi di ricambio?

R: Contattare il vostro rivenditore locale Water Tech per pezzi di ricambio originali o chiamare 1-(732)-967-9888 per maggiori dettagli.

D: Le sostanze chimiche presenti nella piscina possono danneggiare il aspirapolvere?

R: Il aspirapolvere è stato progettato per resistere agli effetti delle sostanze chimiche presenti nella piscina. Si consiglia tuttavia di sciacquare l'apparecchio in acqua dolce, dopo averlo estratto dalla piscina. Ciò prolungherà la durata del sacchetto filtrante/anello di tenuta.

D: Posso lasciare il aspirapolvere in piscina dopo averlo utilizzato?

R: No. Si consiglia di rimuovere il aspirapolvere dalla piscina e di conservarlo in un luogo pulito e asciutto dopo averlo utilizzato. Ciò prolungherà la durata dell'apparecchio e dei suoi accessori.

D: Cosa devo fare se la mia unità non fa più schifo?

R: Assicurarsi che il aspirapolvere sia completamente immerso nell'acqua e che non vi sia aria nell'imbuto trasparente. L'apparecchio è stato progettato per aspirare esclusivamente acqua e non aria. Se il problema persiste, si prega di procedere come suggerito in seguito:

- Assicurarsi che il sacchetto sia privo di impurità, le quali potrebbero ostruire la regolare circolazione dell'acqua.
- Assicurarsi che il tappo scatola motore è stato installato correttamente.
- Caricare il vostro pulitore per almeno 5 ore.

Se nessuna delle misure sopra riportate sembri poter risolvere il problema, si prega di contattare il Servizio di Assistenza Consumatori al numero 1-(732)-967-9888.

END OF LIFE BATTERY DISPOSAL - EN

The maintenance free, Lithium Ion battery in your unit must be properly disposed of in accordance to State and local law. To confirm if recycling is required; contact your local authority for information.

WARNING!

- Never attempt to disassemble a battery pack.
1. Remove all personal items such as rings, bracelets, necklaces and watches when unwiring a pack from the vacuum unit.
 2. A battery can produce a short circuit current high enough to weld a ring (or like item) to metal causing a severe burn.
 3. Wear complete eye protection, gloves and protective clothing when removing the battery pack.
 4. Take care not to touch wires together or allow them to contact any metal items, which would cause sparking and/or short circuit the battery.
 5. Never smoke or allow a spark or flame in the vicinity of the battery or the cleaner. Batteries can generate gases which could possibly ignite.
 6. Do not expose to fire or intense heat as this may result in an explosion.

CAUTION!

- If a battery leak develops, avoid contact with the leaking acid and place the damaged battery in a plastic bag.
7. If acid comes in contact with skin and clothing, wash immediately with plenty of soap and water.
 8. If acid comes in contact with eyes, immediately flood eye with running cool water for at least 15 minutes. Get medical attention immediately.

How to remove the battery

- Recommended tools (not included): Philips screwdriver, wire-cutters, electrical tape.
1. Grab the battery and place it as shown. See first image.
 2. Using a Philips screwdriver, separate the shells by unscrewing the screws on top of the battery. See second image.
 3. Separate the shells and take the battery out. Use the wire-cutters, cut the wires near the battery. See third image.
 4. Finally wrap the wire ends with electrical tape. See fourth image.

FIN DE VIE ÉLIMINATION DES PILES - FR

La batterie au lithium-ion sans entretien de votre appareil doit être correctement éliminée conformément aux lois nationales et locales. Pour confirmer si le recyclage est requis; contactez votre autorité locale pour obtenir des informations.

AVERTISSEMENT !

- S'assurer que la batterie est déchargée avant de démonter l'aspirateur.
1. Retirer tous les objets métalliques tels que des anneaux, bracelets, colliers et montres lors du la déconnexion de la batterie. Une batterie de ce type peut entraîner un court-circuit suffisant pour souder un anneau (ou tout objet similaire) avec du métal, provoquant des brûlures sévères.
 2. Une batterie peut produire un courant de court-circuit suffisamment élevé pour souder un anneau (ou un objet similaire) au métal, provoquant une brûlure grave.
 3. Porter une protection oculaire complet, gants et vêtements de protection lorsque vous retirez la batterie.
 4. Veillez à ne pas toucher les fils ensemble ou à les laisser entrer en contact avec des objets métalliques, ce qui pourrait provoquer des étincelles et / ou court-circuiter la batterie.
 5. Ne jamais fumer ou laisser une étincelle ou une flamme à proximité de la batterie ou du nettoyeur. Les batteries peuvent générer des gaz qui pourraient éventuellement s'enflammer.
 6. Ne pas exposer au feu ou à une chaleur intense car cela peut entraîner une explosion.

ATTENTION!

- En cas de fuite, évitez tout contact avec l'acide qui fuit et placez la batterie endommagée dans un sac en plastique.
7. Si l'acide entre en contact avec la peau et les vêtements, rincez immédiatement à grande eau et au savon.
 8. Si de l'acide entre en contact avec les yeux, rincez immédiatement les yeux avec de l'eau froide pendant au moins 15 minutes. Obtenez des soins médicaux immédiatement.

Comment retirer la batterie

- Outils recommandés (non fournis) Tournevis Philips, coupe-fil, ruban isolant.
1. Prenez la pile et placez-le tel qu'indiqué. Voir la première image.
 2. À l'aide d'un tournevis Philips, séparer les coquilles en dévissant les vis sur le dessus de la batterie. Voir la deuxième image.
 3. Séparez les coquilles et retirez la batterie. Utilisez les pinces coupantes pour couper les fils près de la batterie. Voir la troisième image.
 4. Enfin, enrroulez les extrémités avec du ruban isolant. Voir la quatrième image.

ELIMINACIÓN DE BATERÍAS AL FINAL DE VIDA - ES

La batería de iones de litio que no requiere mantenimiento en su unidad debe desecharse de acuerdo con las leyes estatales y locales. Para confirmar si se requiere reciclaje; contacte a su autoridad local para obtener información.

ADVERTENCIA!

- Nunca trate de desarmar una batería.
1. Retire todos los objetos personales como anillos, pulseras, collares y relojes cuando realice la extracción de una batería. Una batería puede producir un cortocircuito y la corriente lo suficientemente alta para soldar un anillo (o similar) al metal, causando una quemadura grave.
 2. Una batería puede producir una corriente de cortocircuito lo suficientemente alta como para soldar un anillo (o elemento similar) al metal, causando una quemadura grave.
 3. Use protección ocular completa, guantes y ropa protectora cuando retire la batería.
 4. Tenga cuidado de no tocar cables juntos o les permiten entrar en contacto con objetos metálicos, que pueda causar chispas o cortocircuito la batería.

5. Nunca fume ni permita que haya chispas o llamas cerca de la batería o del limpiador. Las baterías pueden generar gases que posiblemente podrían encenderse.
6. No exponer al fuego o al calor intenso, ya que esto puede provocar una explosión.

¡PRECAUCIÓN!

- Si se produce una fuga de la batería, evite el contacto con el ácido que gotea y coloque la batería dañada en una bolsa de plástico.
7. Si el ácido entra en contacto con la piel y la ropa, lávese inmediatamente con abundante agua y jabón.
 8. Si el ácido entra en contacto con ojos, inmediatamente Enjuáguese con agua fría durante al menos 15 minutos. Obtenga atención médica inmediatamente.

Como quitar la batería

- Herramientas recomendadas (no incluidas): destornillador Philips, cortadores de alambre, cinta aislante.
1. Tome la batería y colóquela como se muestra. Ver primera imagen.
 2. Con un destornillador Philips, separar las tapas desatornillando los tornillos encima de la batería. Ver segunda imagen.
 3. Separa las tapas y saca la batería. Utilice los cortadores de alambre, corte los cables cerca de la batería. Ver tercera imagen.
 4. Finalmente envolver los extremos del cable con cinta aislante. Ver cuarta imagen.



WATER TECH™
“The pool invention people”

10 Alvin Ct., Suite 111

East Brunswick, NJ 08816 - USA

Tel: 732-967-9888 US, Canada & International

Fax: 732-967-0070 US & International

www.WaterTechCorp.com



Register at www.watertechcorp.com/register