

Dolphin Explorer Classic 9 / Top 9

EN

User Instructions p. 1

FR

Manuel d'utilisation p. 11

IT

Istruzioni per l'uso p. 21

ES

Instrucciones de uso p. 31

DE

Gebrauchsanweisung p. 41

PT

Manual de instruções p. 51



Classic 9



Top 9

EN

Dolphin Explorer Classic 9 / Top 9 User Instructions

Contents

1. INTRODUCTION	2
2. SPECIFICATIONS.....	2
3. WARNINGS AND CAUTIONS	2
3.1. Warnings.....	2
3.2. Cautions.....	2
4. POOL CLEANER PARTS	3
5. USING THE POOL CLEANER.....	4
5.1. Setup.....	4
5.1.1. Adjusting the handle angle	4
5.2. Putting the Pool Cleaner into the pool.....	5
5.3. Removing the Pool Cleaner from the pool.....	6
6. ROUTINE MAINTENANCE.....	7
6.1. Cleaning the filter cartridges	7
6.2. Dismantling and cleaning the impeller.....	8
7. OFF SEASON STORAGE.....	9
8. TROUBLESHOOTING.....	10

Dolphin Explorer Classic 9 / Top 9

User Instructions

1. INTRODUCTION

Thank you for purchasing a Maytronics Robotic Pool Cleaner.

We are sure that your Maytronics Robotic Pool Cleaner will provide you with reliable, convenient and cost effective pool cleaning. Its reliable filtration in all pool conditions, active brushing, and all-surface climbing brush enhance maximum pool hygiene.

The Robotic Pool Cleaners by Maytronics deliver advanced cleaning technology, long lasting performance and easy maintenance. You and your family will be free to enjoy swimming with full confidence that your pool is completely clean.

2. SPECIFICATIONS

Motor protection: IP 68
Minimum depth: 0.80m/2.6ft
Maximum depth: 5m/16.4ft

Digital switch-mode power supply

- Input - 100-250 AC VOLTS
- 50-60 Hertz
- 180 Watt
- Output - <30 VDC
- IP 54

3. WARNINGS AND CAUTIONS

3.1. Warnings



- Use the originally supplied power supply only
- Ensure the electrical outlet is protected by a ground fault interrupter (GFI) or an earth leakage interrupter (ELI)
- Keep the power supply out of standing water
- Position the power supply at least 3m/10ft away from the edge of the pool
- Do not enter the pool while the Pool Cleaner is working
- Unplug the power supply before servicing

3.2. Cautions

When not in use store the Pool Cleaner on its Caddy in a shaded area.

Use the Pool Cleaner in the following water conditions only:

Chlorine	Max 4 ppm
pH	7.0 - 7.8
Temperature	6-34°C (43-93°F)
NaCl	Maximum = 5000 ppm

4. POOL CLEANER PARTS

► Dolphin Explorer Classic 9

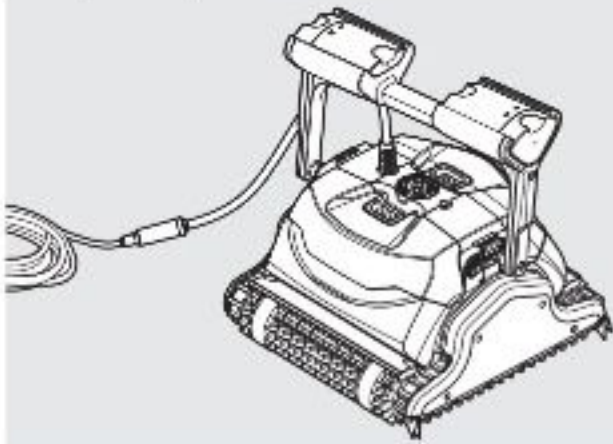

► Dolphin Explorer Top 9

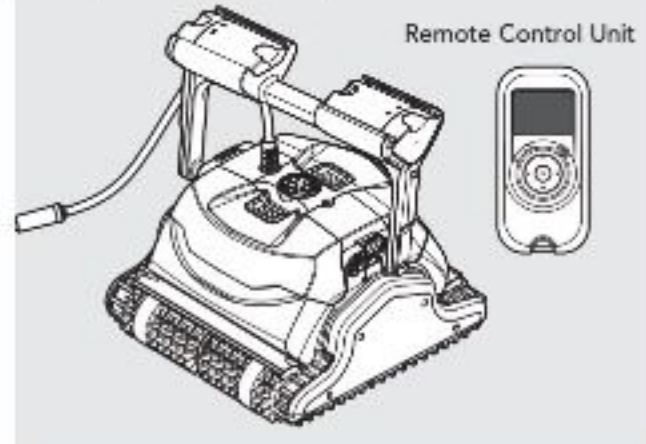

► Brushes



Combined Brush
All surface climbing brush,
ideal for most pool surfaces.

Optional Brushes



PVC Brush
For concrete, PVC,
fiberglass and liner.

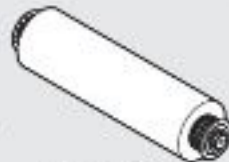

Wonder Brush
For smooth ceramics.

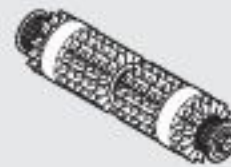

Combined Brush
All surface climbing brush,
ideal for most pool surfaces.

Optional Brushes



PVC Brush
For concrete, PVC,
fiberglass and liner.

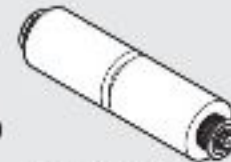

Wonder Brush
For smooth ceramics.

► Power supply unit



► Filtration



Cartridge with Net filters (X4)



Ultra-fine filter (X4)
(optional)

5. USING THE POOL CLEANER

The Pool Cleaner is very simple to use. Simply put it into the pool and make sure that it is properly sitting on the floor of the pool. Turn it ON and let it get the job done.

5.1. Setup

Before using the Pool Cleaner for the first time perform the following steps:

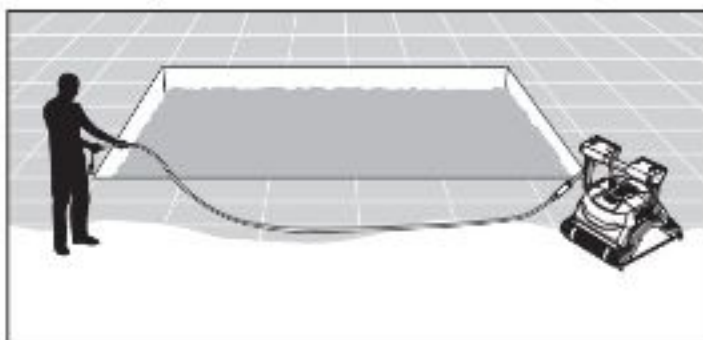

Unwind the cable and stretch it out completely so that it has no kinks.

Some models arrive with plastic coverings on the brushes. Remove them before use.

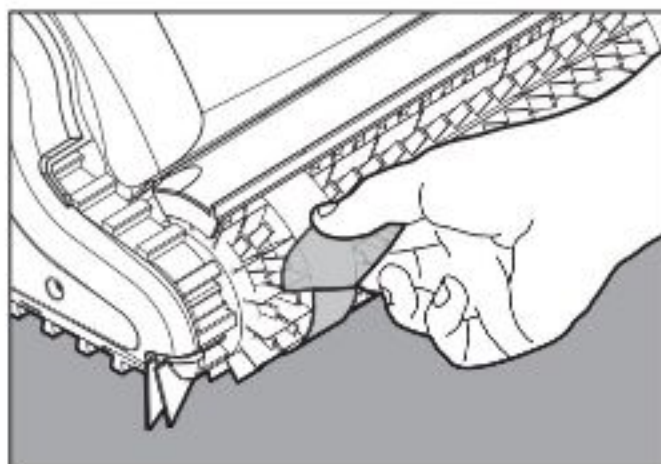

5.1.1. Adjusting the handle angle

The robot's handle should be adjusted and locked diagonally in order to ensure optimum cleaning results.

The handle angle can be adjusted also to determine the speed at which the robot advances along the water-line.

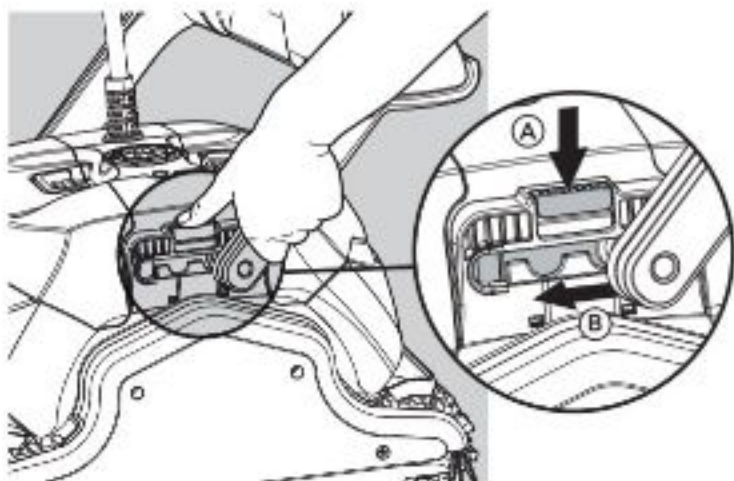

To adjust the handle angle:

- A. Press the latch down and hold it in position.
- B. Move the handle to the desired position and release the latch to hold the handle in place.

Position the power supply so that it is approximately in the middle of the long side of the pool at a distance of 3m/10ft.

Attach the floating cable to the power supply by inserting it with the notch on the connector (1) lined up with the groove in the socket on the power supply and turning clockwise (2).

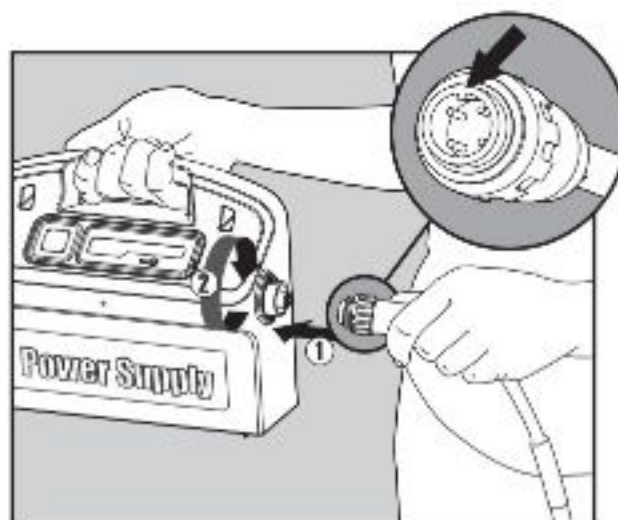
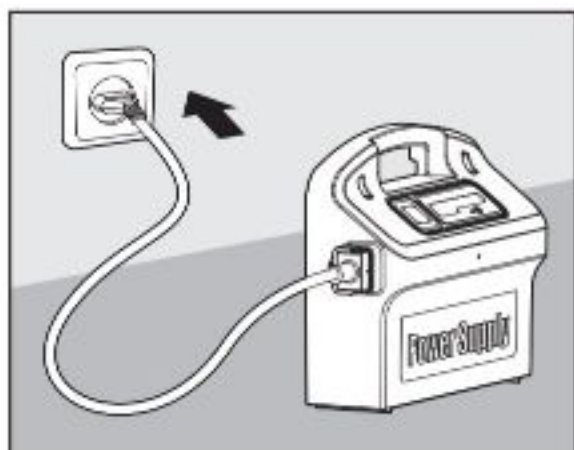

Plug in the power supply and leave it in the OFF position.

5.2. Putting the Pool Cleaner into the pool

If your Pool Cleaner is equipped with brushes that contain sponges, dip the brushes in the water and squeeze them so that they will absorb water the first time you use the Pool Cleaner, or if the brushes have dried out between uses.

Release the Pool Cleaner and let it sink to the floor of the pool.

Make sure that the floating cable is free of any obstructions.

To avoid kinks in the floating cable, place approximately enough cable in the water for the Pool Cleaner to reach the farthest corner of the pool.

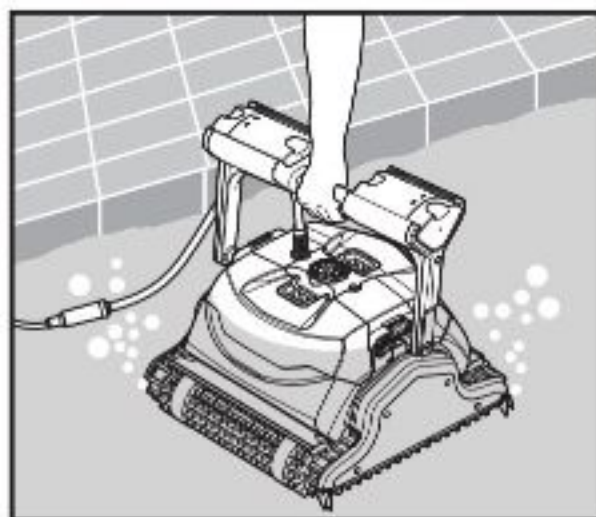

Turn the power supply ON.

The Pool Cleaner will now operate until it has reached the end of the cleaning cycle.

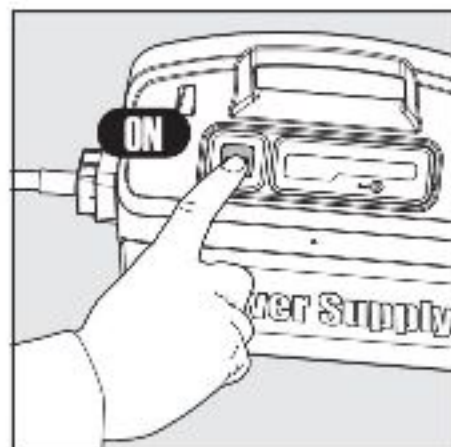

5.3. Removing the Pool Cleaner from the pool

 Turn OFF and unplug the power supply.

Using the floating cable, bring the Pool Cleaner to the pool's edge.

Using the handle remove the Pool Cleaner from the pool.

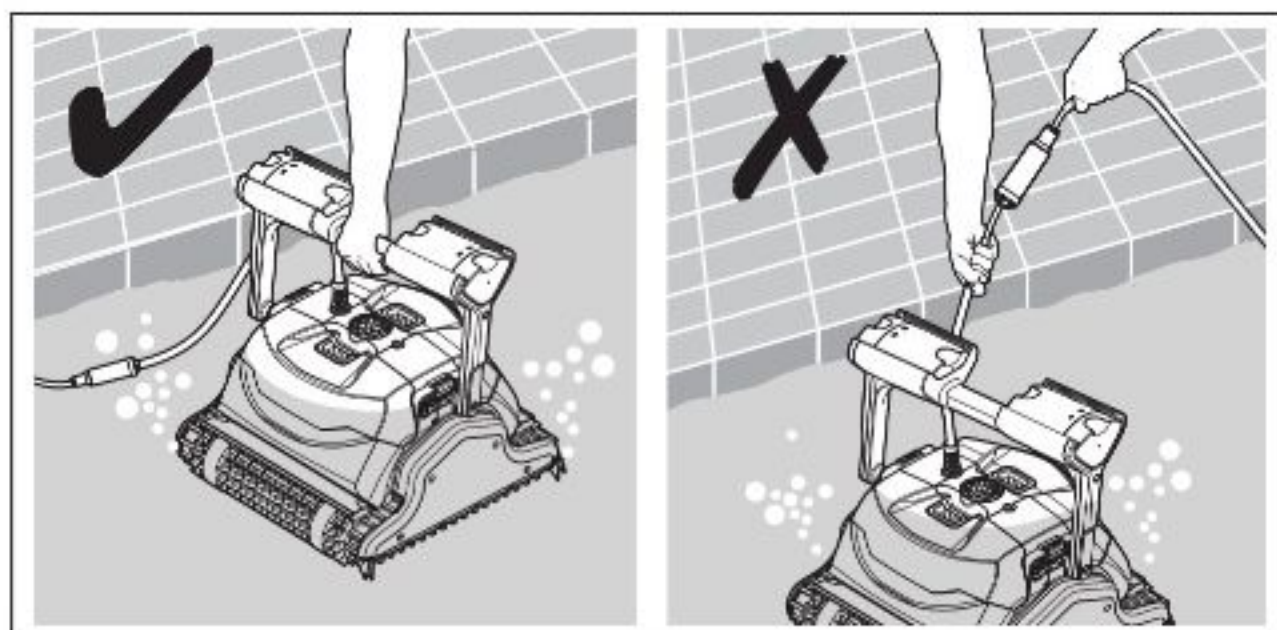
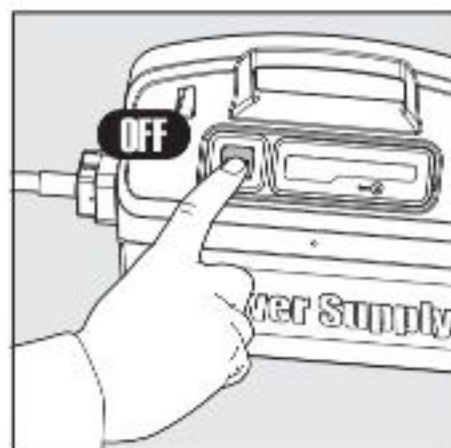

 DO NOT PULL THE POOL CLEANER FROM THE POOL USING THE CABLE.

6. ROUTINE MAINTENANCE

6.1. Cleaning the filters of the cartridges

 Unplug the power supply before any servicing activity.

Note: Do not let the filters of the cartridges dry out before cleaning.

1. Open the filter covers and remove the cartridges from both sides of the robot.
2. Open the clips and remove the filters.

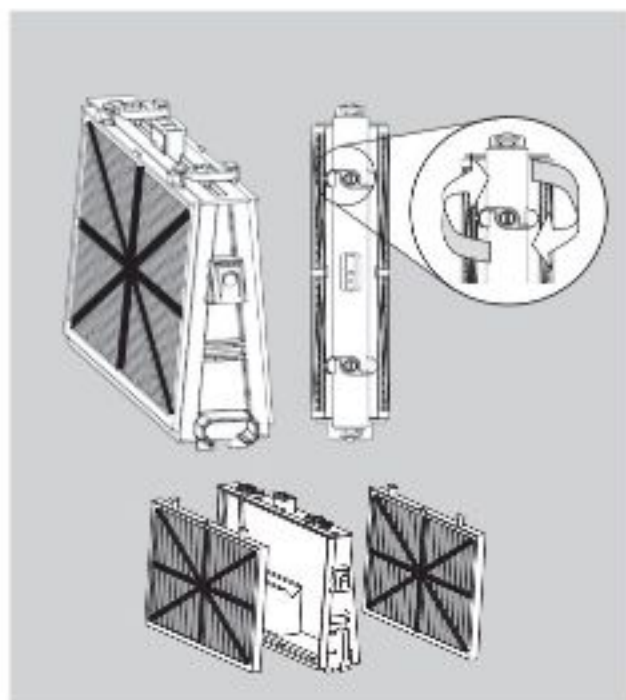
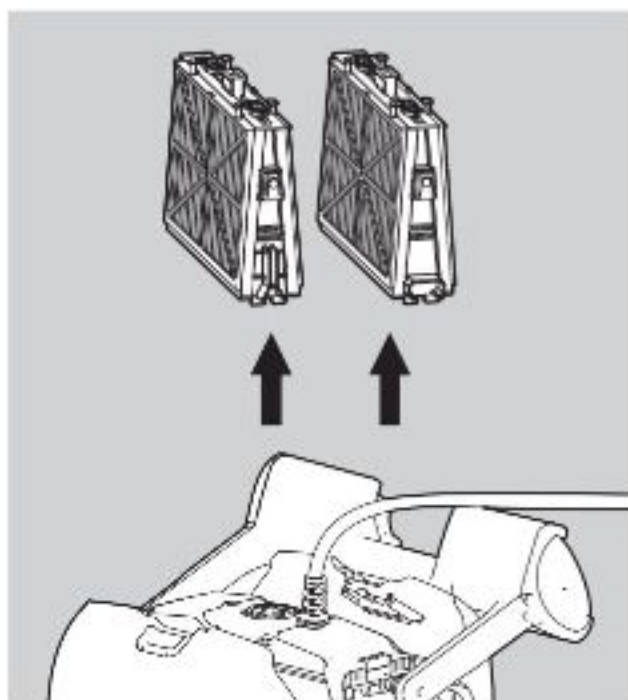

3. Clean the filters with a hose.

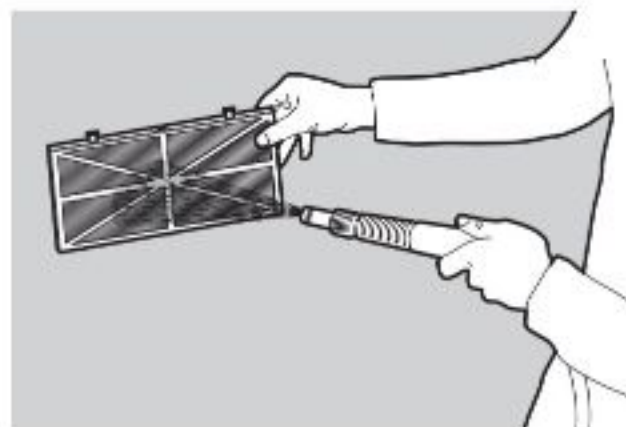

4. Reassembling the filter elements

Insert the locating tabs at the bottom of the filter element into their grooves on the base frame then close the "S" clip.

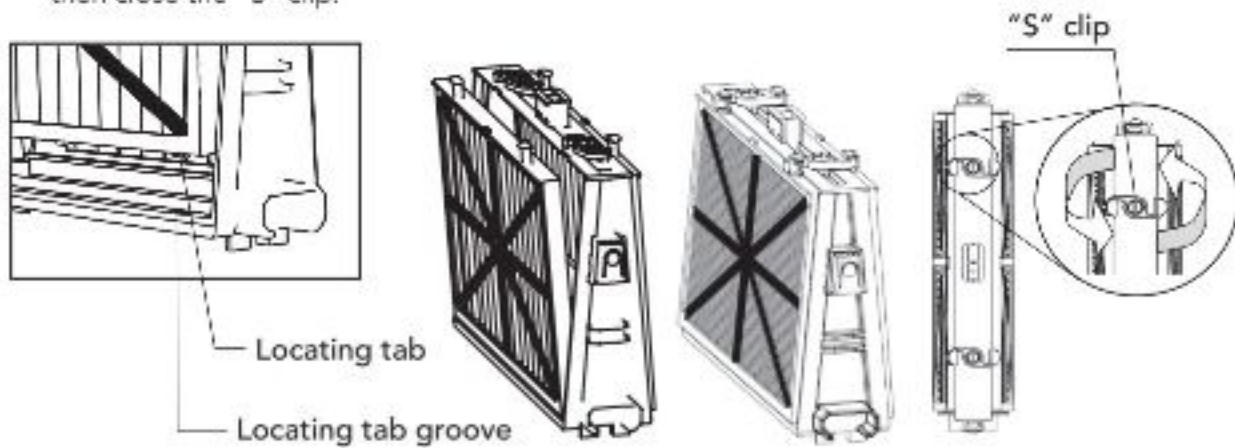

Reinstall the base frames with filters according to the diagram.

 **Do not force the filters into place.**

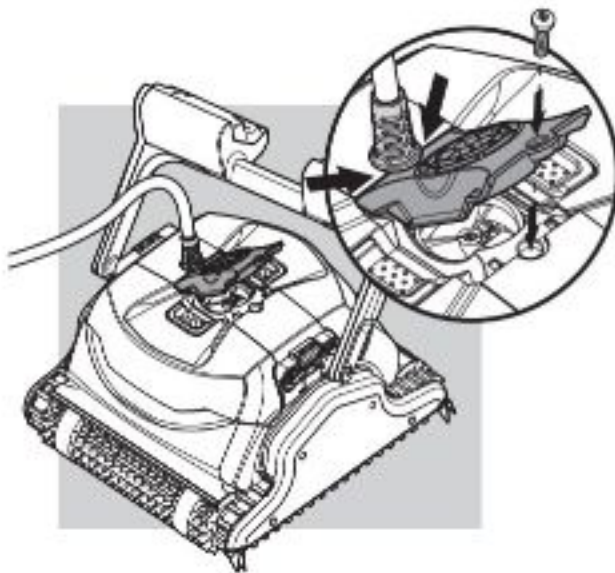
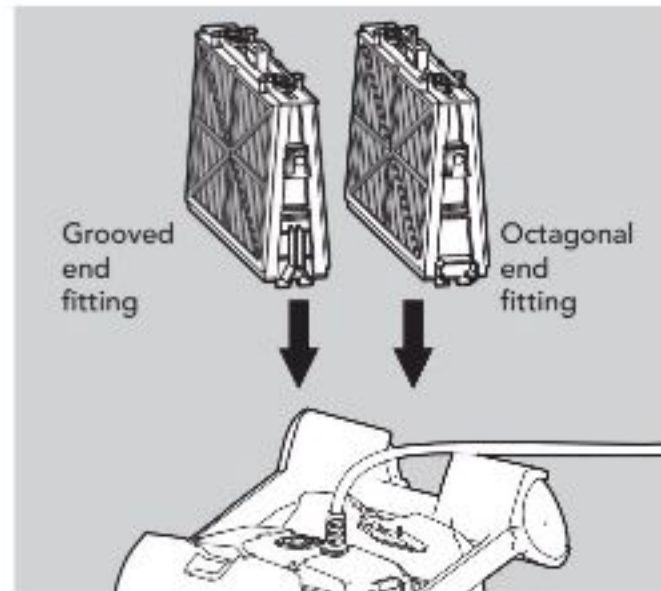

6.2. Dismantling and cleaning the impeller

 **Unplug the power supply before cleaning.**

Dismantle the impeller cover and clean around the impeller housing, then reassemble.

(Use Phillips head screwdriver).

7. OFF SEASON STORAGE

If the Pool Cleaner will not be in use for an extended period, perform the following storage steps:

- Make sure that no water is left in the Pool Cleaner
- Thoroughly clean the filters of the cartridges and insert in place
- Roll up the cable so that it has no kinks and place on the Caddy
- Store the pool cleaner upright on the Caddy in a protected area out of direct sun/rain/frost at a temperature of between 5°-45°C / 41°-113°F

8. TROUBLESHOOTING

If the suggested solutions do not solve the problem contact your dealer

Problem	Solution
Pool Cleaner does not move	<ol style="list-style-type: none"> 1. Check that the power supply cable is plugged properly into the power supply socket. Check power to the socket and reconnect Pool Cleaner 2. Ensure the power outlet is functioning properly and that it has not tripped the breaker in the fuse box 3. Turn the power supply off. Wait 30 seconds then turn it back on 4. Unplug the power supply. Open the impeller cover and check that nothing is trapped in the impeller
The Pool Cleaner moves but does not clean the pool	<ol style="list-style-type: none"> 1. Clean the filters of the cartridges 2. After the Pool Cleaner starts moving observe it for several minutes and make sure that it keeps moving. If it stops moving check the impeller and the drive system to see if any debris is stuck there
The Pool Cleaner cleans only part of the pool	<ol style="list-style-type: none"> 1. Check that there is enough slack in the cable for the Pool Cleaner to reach all of the pool 2. Clean the filters of the cartridges 3. For Classic 9 only: You may enhance the pool coverage by adjusting the handle float. For optimal pool coverage the Pool Cleaner should turn on the floor at 90° angle (the Pool Cleaner rotates twice before completing the 90° turn). <ul style="list-style-type: none"> ▪ If the Pool Cleaner turns in an angle wider than 90°, pull out the handle float on the cable's entry-side (A) ▪ If the Pool Cleaner does not complete a 90° turn, pull out the handle float opposite to the cable's entry-side (B) 4. Check the brushes to see if they are obstructed or worn out
The Pool Cleaner floats instead of sitting on the floor of the pool	<ol style="list-style-type: none"> 1. Try removing the air again 2. With the Pool Cleaner in the water squeeze the combined brush/Wonder brush to make sure that they are completely water absorbent
Cable has kinks	<ol style="list-style-type: none"> 1. To remove the kinks stretch the cable out completely and let it lie for at least a day in the sun 2. Clean the filters of the cartridges
The Pool Cleaner doesn't climb the walls	<ol style="list-style-type: none"> 1. Clean the filters of the cartridges 2. Check the level of the chemicals of the water. Improper levels may allow the growth of algae making the walls slippery. If so, adjust the levels and scrub the walls 3. Check that the brushes aren't worn out 4. For Top 9 only: Check that the wall climbing mode hasn't been cancelled via the remote control unit

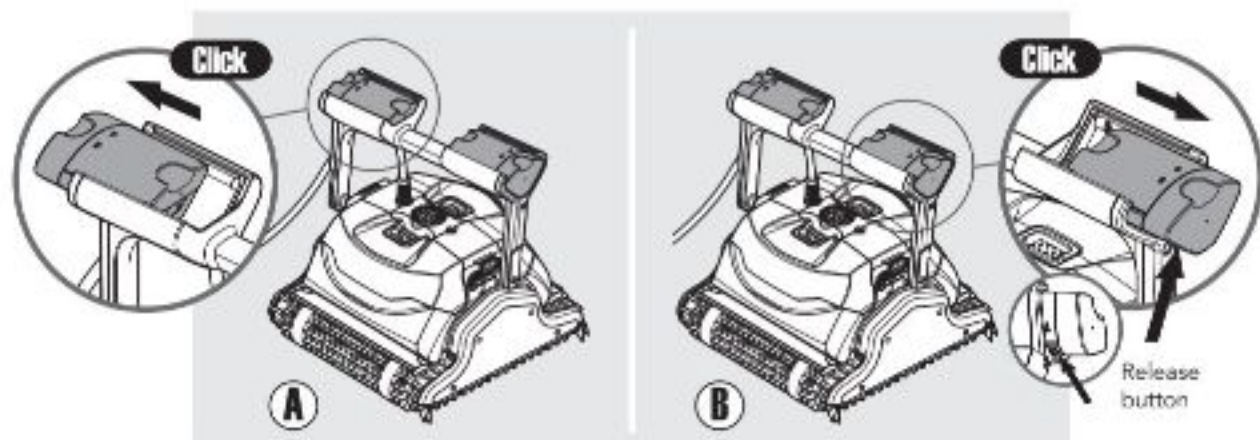

To move the floats back to their original position: while pressing the release button on the base of the handle float – push the handle float back.

FR

Dolphin Explorer Classic 9 / Top 9

Manuel d'utilisation

Contenu

1. INTRODUCTION	12
2. SPECIFICATIONS	12
3. AVERTISSEMENTS ET PRECAUTIONS.....	12
3.1. Avertissements.....	12
3.2. Précautions	12
4. ELEMENTS DU NETTOYEUR DE PISCINE	13
5. UTILISATION DU NETTOYEUR DE PISCINE	14
5.1. Préparation	14
5.1.1 Réglage de l'angle de la poignée	14
5.2. Introduction du nettoyeur dans la piscine	15
5.3. Retrait du nettoyeur de la piscine.....	16
6. EFFECTUEZ LA MAINTENANCE ROUTINIÈRE.....	17
6.1. Nettoyer le cartouches de filtrantes	17
6.2. Démonter et nettoyer de l'impulseur	18
7. STOCKAGE HORS SAISON.....	19
8. DEPANNAGE	20

Dolphin Explorer Classic 9 / Top 9

Manuel d'utilisation

1. INTRODUCTION

Merci d'avoir acheté ce robot nettoyeur de piscine de chez Maytronics.

Nous sommes convaincus que votre robot nettoyeur de piscine vous assurera un nettoyage crédible, convenable et rentable de votre piscine. Son filtrage fiable de toutes les piscines, son brossage actif et sa brosse grim pant sur toutes les surfaces permettent d'assurer l'hygiène maximale de votre piscine.

Les robots nettoyeurs de piscine de Maytronics fournissent une technologie de nettoyage avancée, une performance de longue durée et une maintenance en toute simplicité. Vous et votre famille pourrez profiter en toute confiance d'une piscine entièrement propre.

2. SPECIFICATIONS

Protection du moteur: IP 68

Profondeur minimale: 0.80m / 2.6ft

Profondeur maximale: 5m / 16.4ft

Interrupteur numérique du bloc d'alimentation:

- Entrée – 100-250 CA VOLTS
- 50-60 Hertz
- 180 Watt
- Sortie – <30 VDC
- IP 54

3. AVERTISSEMENTS ET PRECAUTIONS

3.1. Avertissements



- Utilisez uniquement le bloc d'alimentation électrique qui vous a été fourni à l'origine
- Assurez-vous que la prise électrique est protégée par un disjoncteur de fuite à la terre
- Eloignez le bloc d'alimentation des flaques d'eau
- Positionnez le bloc d'alimentation à au moins 3m / 10ft du bord de la piscine
- N'entrez pas dans la piscine lorsque le nettoyeur est en marche
- Débranchez l'alimentation électrique avant tout entretien du robot

3.2. Précautions

Lorsqu'il n'est pas utilisé, entreposez le nettoyeur de piscine sur son Caddy dans un lieu ombragé.

N'utilisez le nettoyeur de piscine que lorsque les conditions de l'eau sont les suivantes:

Chlore	Max 4 ppm
pH	7,0 - 7,8
Température	6-34°C / 43-93°F
NaCl	Maximum = 5000 ppm

4. ELEMENTS DU NETTOYEUR DE PISCINE

► Dolphin Explorer Classic 9

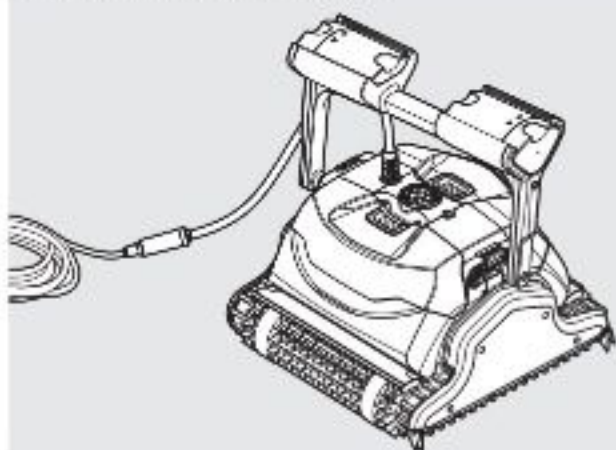

► Dolphin Explorer Top 9

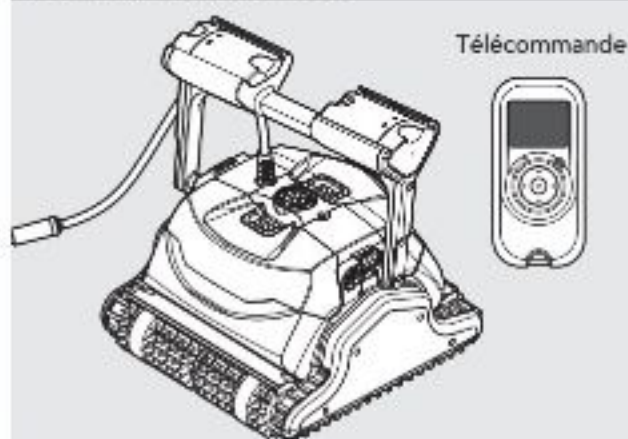

► Brosses



Brosse combinée
Brosse adaptée à tous revêtements de parois, idéale pour le nettoyage de la plupart des piscines.

Brosses en option



Brosse PVC
pour béton, PVC, fibre de verre et revêtement.

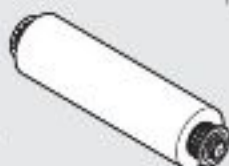

Wander brosse
pour céramiques lisses.

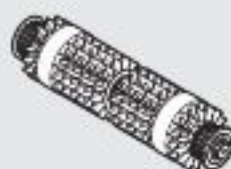

Brosse combinée
Brosse adaptée à tous revêtements de parois, idéale pour le nettoyage de la plupart des piscines.

Brosses en option



Brosse PVC
pour béton, PVC, fibre de verre et revêtement.

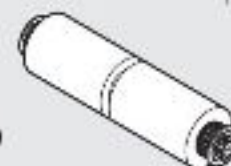

Wander brosse
pour céramiques lisses.

Bloc d'alimentation électrique



► Filtration



Cartouches avec filtre filet (X4)

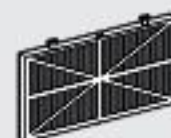

Filtre ultrafin (X4)
(En option)

5. UTILISATION DU NETTOYEUR DE PISCINE

Le nettoyeur de piscine est très simple à utiliser. Il suffit de le mettre dans la piscine et de s'assurer qu'il soit bien posé au fond de la piscine. Allumez-le (ON) et laissez-le faire son travail.

5.1. Préparation

Avant d'utiliser pour la première fois le nettoyeur de piscine, effectuez les étapes suivantes:

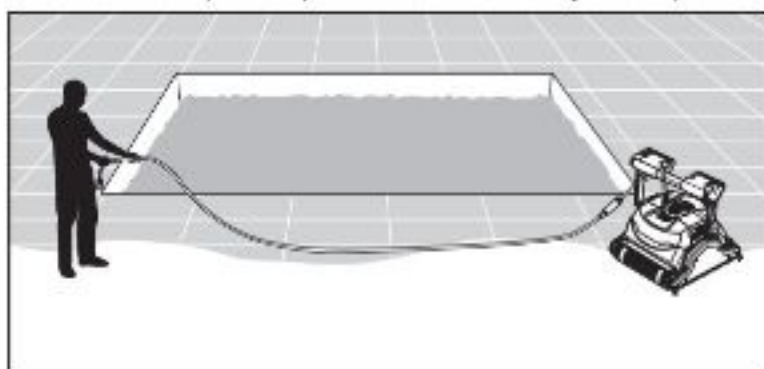

Déroulez le câble et étirez-le entièrement pour qu'il n'ait pas de plis.

Les petits modèles sont fournis avec un couvercle en plastique sur les brosses.

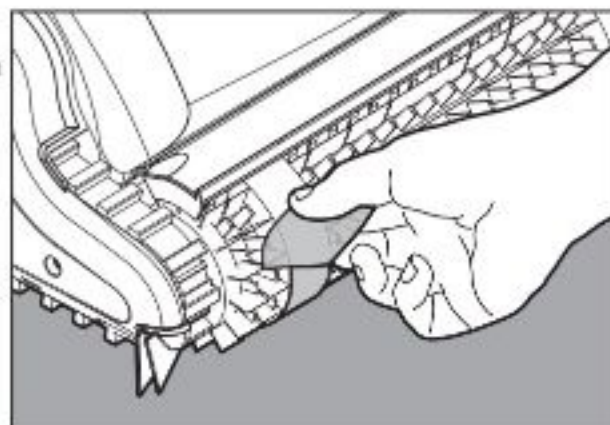

5.1.1. Réglage de l'angle de la poignée

La poignée du robot doit être ajustée et verrouillée en diagonale afin d'assurer des résultats de nettoyage optimaux.

L'angle de la poignée peut être également ajusté pour déterminer la vitesse à laquelle le robot avance le long de la ligne de flottaison.

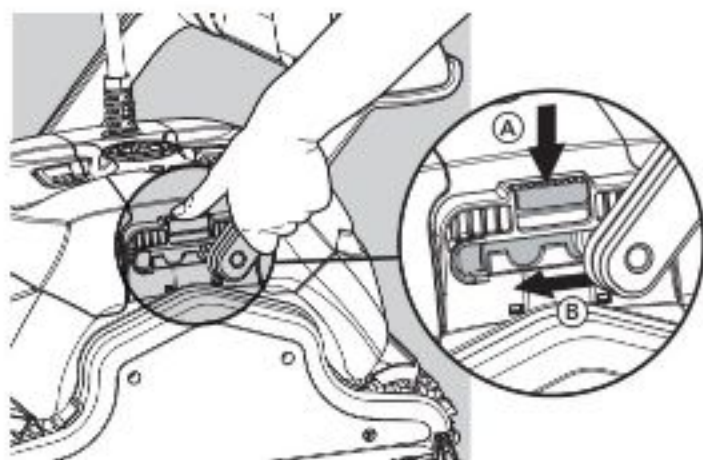

Pour régler l'angle de la poignée:

- Pressez le loquet vers le bas et maintenez-le en position appuyée.
- Déplacez la manette jusqu'à la position désirée et relâchez le loquet pour maintenir la poignée en place.

Positionnez le bloc d'alimentation de manière à ce qu'il soit à peu près au milieu de la longueur de la piscine à une distance de 3m / 10ft.

Branchez le câble flottant à l'alimentation en introduisez-le à l'aide de l'encoche dans le connecteur (1) et alignez-le avec la rainure de la prise du bloc d'alimentation; ensuite, tournez dans le sens des aiguilles d'une montre (2).

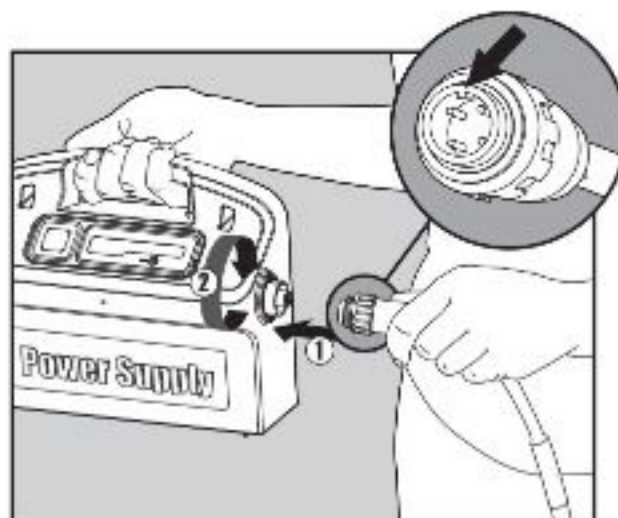
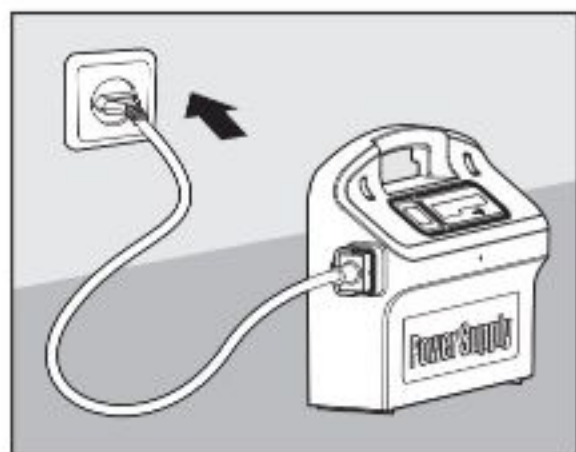

Branchez le bloc d'alimentation et laissez-le en position OFF.

5.2. Introduction du nettoyeur dans la piscine

Si votre nettoyeur de piscine est équipé de brosses contenant des éponges, plongez les brosses dans l'eau et pressez-les de manière à ce qu'elles absorbent de l'eau la première fois que vous utilisez le nettoyeur de piscine, ou si les brosses se sont desséchées entre deux usages.

Libérez le nettoyeur de piscine et laissez-le couler vers le fond de la piscine.

Assurez-vous que rien ne gêne le câble de flottaison.

Pour éviter les plis dans le câble de flottaison, mettez à l'eau assez de longueur de câble pour que le nettoyeur puisse atteindre le coin le plus éloigné de la piscine.

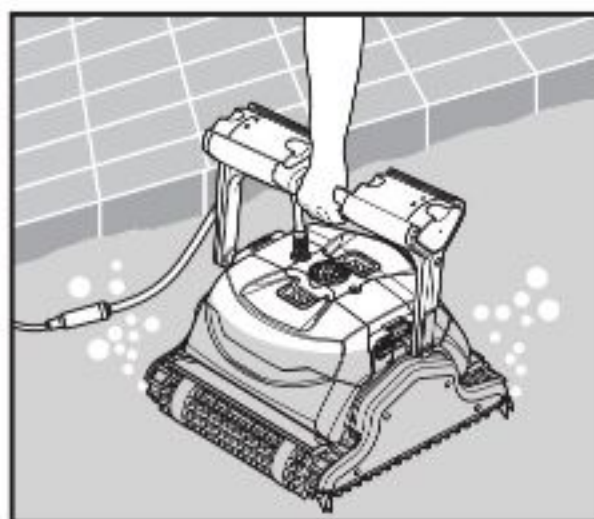

Mettez l'appareil sous tension (ON).
Le nettoyeur de piscine fonctionnera jusqu'à ce qu'il atteigne la fin du cycle de nettoyage.

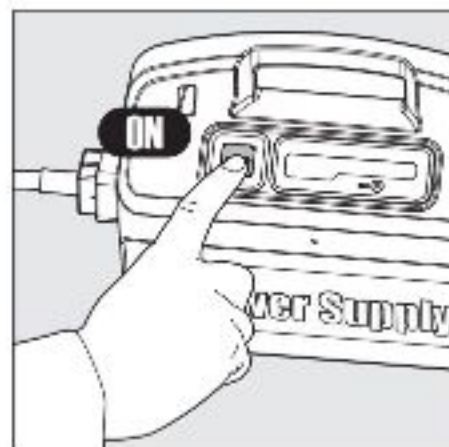

5.3. Retrait du nettoyeur de la piscine

 Coupez le courant (OFF) et débranchez le bloc d'alimentation.

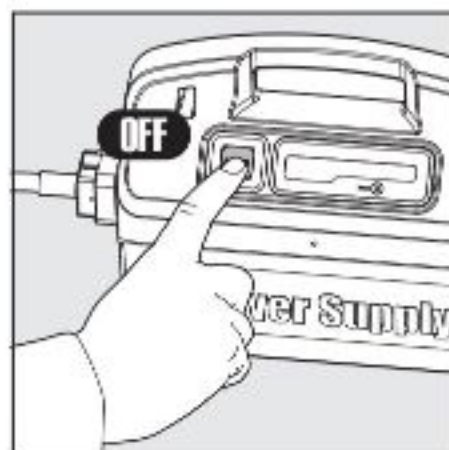

A l'aide du câble de flottaison, ramenez le nettoyeur de piscine au bord de la piscine.

A l'aide de la poignée, sortez le nettoyeur de la piscine.

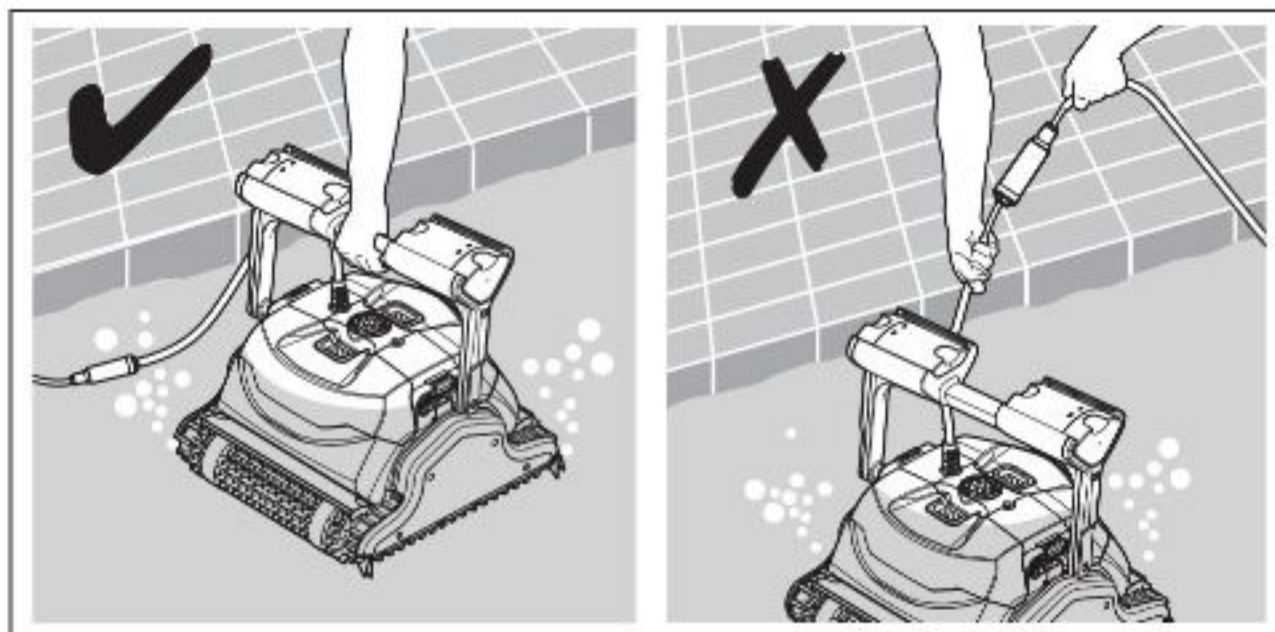

 **NE PAS RETIRER LE NETTOYEUR DE LA PISCINE EN TIRANT SUR LE CABLE.**

6. EFFECTUEZ LA MAINTENANCE ROUTINIÈRE

6.1. Nettoyage des cartouches filtrantes

 Débranchez l'alimentation électrique avant le nettoyage.

Remarque : Ne laissez pas sécher les cartouches des filtres avant de procéder au nettoyage.

1. Ouvrez les couvercles des filtres et retirez les cartouches des deux côtés du robot.
2. Ouvrez les attaches et retirez les filtres.

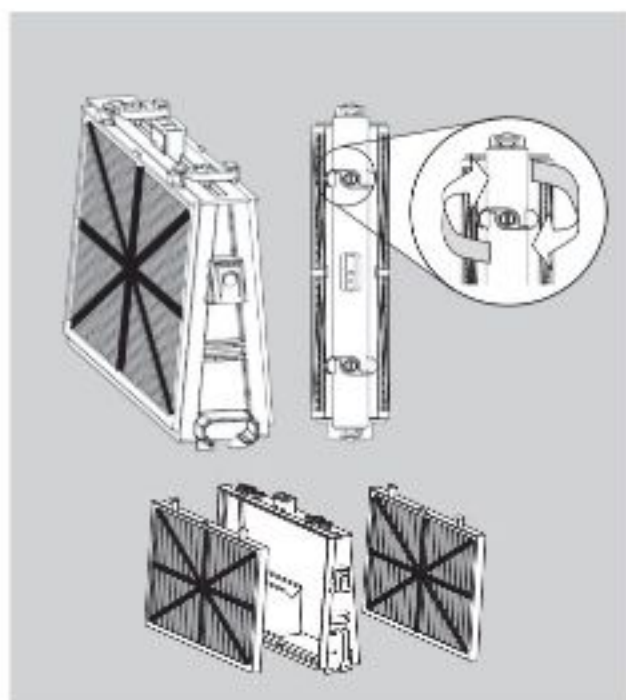
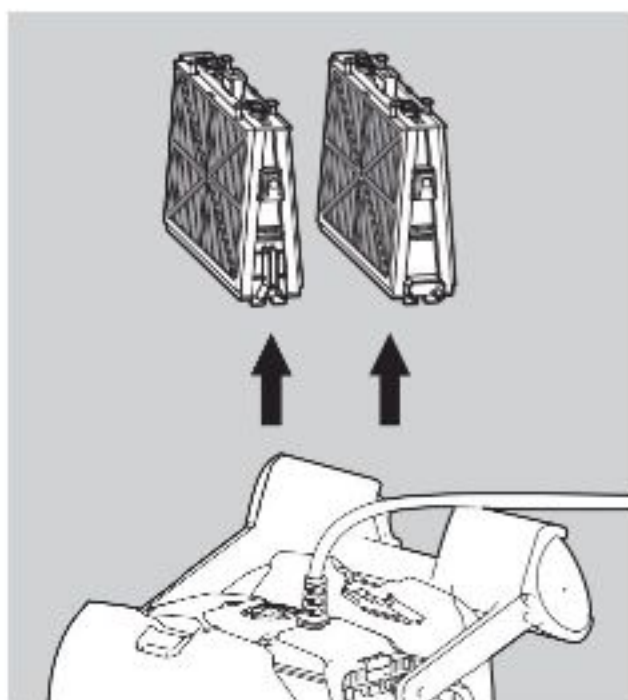

3. Nettoyez les filtres avec un tuyau.

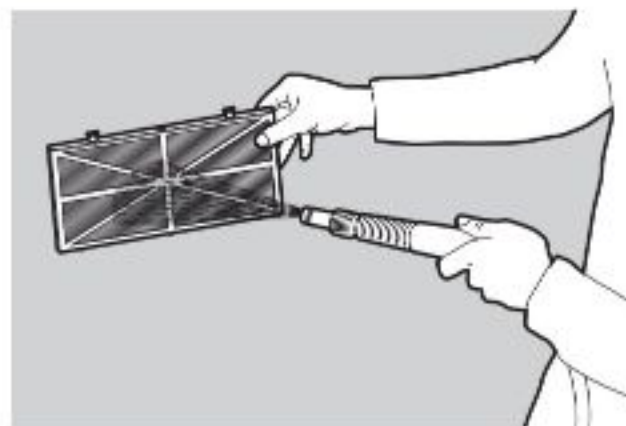

4. Remontage des éléments des filtres
 Insérez les pattes de positionnement au bas de l'élément du filtre dans leurs rainures sur le châssis de base, puis fermez l'attache « S ».

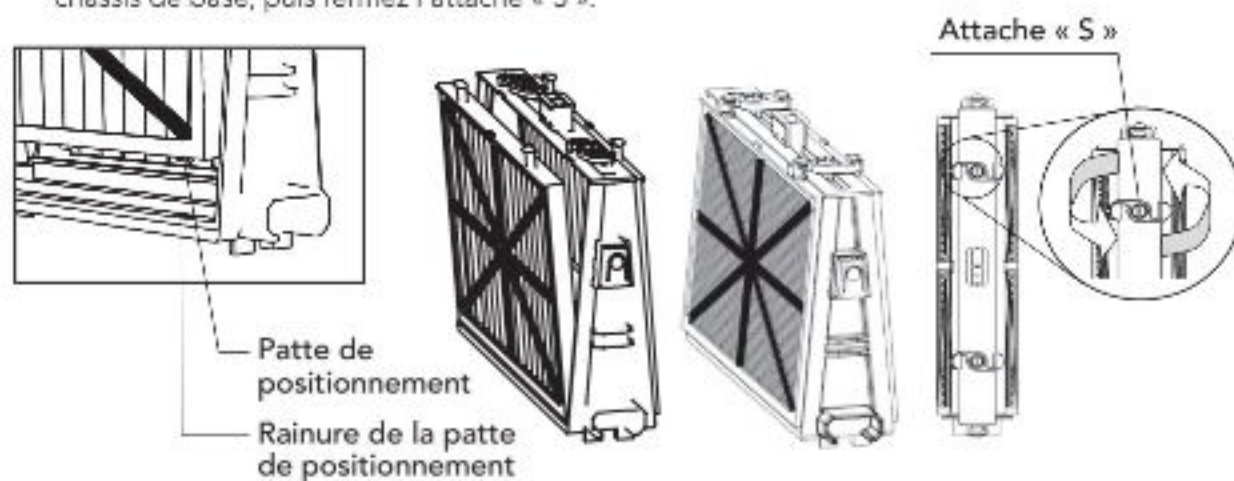

Réinstallez les châssis de base avec des filtres selon le schéma.

⚠ Ne forcez pas sur les filtres pour les mettre en place.

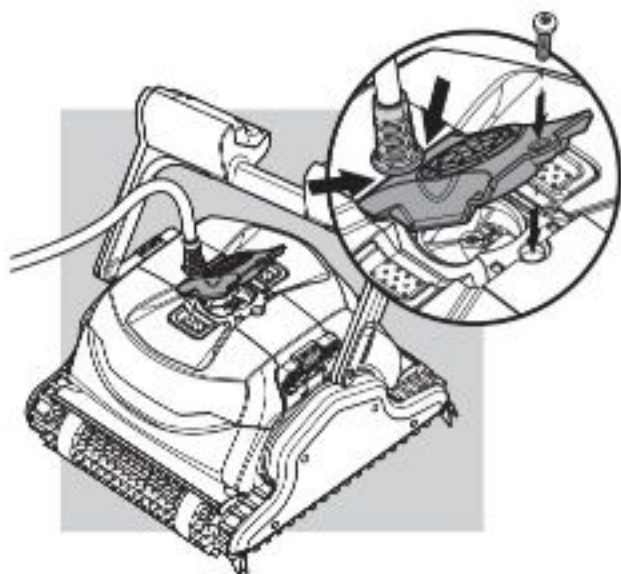
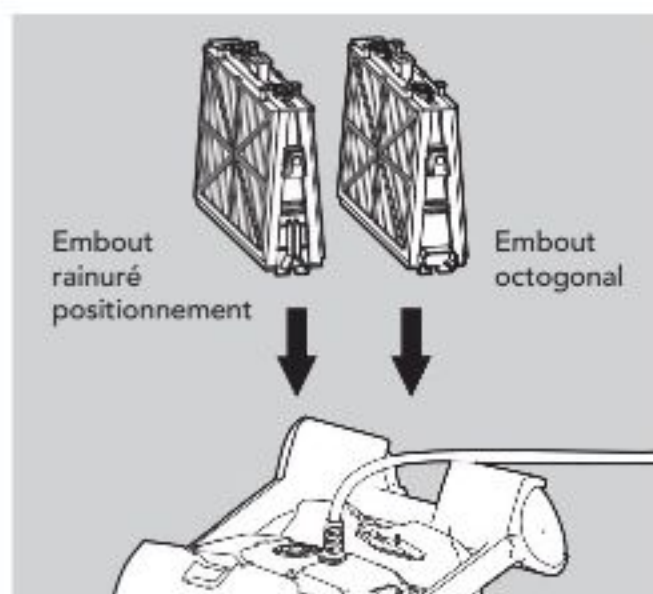

6.2. Démontez et nettoyez de l'impulseur

⚠ Débranchez l'alimentation électrique avant le nettoyage.

Démontez le couvercle de l'impulseur et nettoyez autour du boîtier, puis réassemblez. (Utilisez un tournevis à tête Phillips).

7. STOCKAGE HORS SAISON

Si le nettoyeur de piscine n'est pas utilisé pendant une période prolongée, veuillez l'entreposer de la manière suivante:

- Assurez-vous qu'il n'y a plus d'eau dans le nettoyeur de piscine
- Nettoyez à fond les cartouches de filtrage et remettez-les en place
- Rembobinez le câble sans y faire de plis et placez-le sur le Caddy
- Rangez le robot nettoyeur en position verticale sur son Caddy, à l'abri de la lumière solaire directe, de la pluie et du gel, dans un lieu dont la température se situe entre 5°C et 45°C (41°F et 113°F).

8. DEPANNAGE

Si les solutions suggérées ne résolvent pas le problème, veuillez contacter votre revendeur

Problème	Solution
Le nettoyeur de piscine ne bouge pas	<ol style="list-style-type: none"> 1. Assurez-vous que le câble d'alimentation électrique est correctement branché à la prise de secteur: vérifiez l'arrivée du courant dans la prise et rebranchez le robot nettoyeur de piscine 2. Assurez-vous que la prise de courant fonctionne bien et que le disjoncteur n'a pas sauté 3. Eteignez l'appareil (OFF). Patientez 30 secondes puis rallumez-le 4. Débranchez le bloc d'alimentation. Ouvrez le couvercle de l'impulseur et assurez-vous que rien n'est bloqué dans l'impulseur
Le nettoyeur de piscine bouge mais ne nettoie pas la piscine	<ol style="list-style-type: none"> 1. Nettoyez les filtres des cartouches 2. Dès que le nettoyeur de piscine démarre observez-le pendant quelques minutes et assurez-vous qu'il poursuit son mouvement. S'il s'arrête de bouger vérifiez l'impulseur et le système d'entraînement pour voir si des débris n'y sont pas bloqués
Le nettoyeur de piscine ne nettoie qu'une partie de la piscine	<ol style="list-style-type: none"> 1. Vérifiez que le câble est assez long pour que le nettoyeur atteigne tous les coins de la piscine 2. Nettoyez les filtres des cartouches 3. Avec le Classic 9 seulement: vous pouvez améliorer la couverture de balayage de la piscine en réglant le flotteur de la poignée. Pour une couverture optimale, le robot nettoyeur de piscine doit pivoter au sol à 90° (il effectue l'angle droit en deux fois). <ul style="list-style-type: none"> • Si le robot nettoyeur de piscine pivote à plus de 90°, tirez le flotteur de la poignée du côté de l'arrivée du câble (fig. A) • Si le robot nettoyeur pivote à moins de 90°, tirez le flotteur de la poignée du côté opposé à l'arrivée du câble (fig. B). 4. Vérifiez les brosses pour vous assurer que rien ne les bloque et qu'elles ne sont pas usagées
Le nettoyeur de piscine flotte au lieu de se poser au fond de la piscine	<ol style="list-style-type: none"> 1. Tentez à nouveau d'en sortir de l'air 2. Le nettoyeur de piscine étant dans l'eau, pressez l'élément combiné brosse/Wonder brosse pour vous assurer qu'il absorbe l'eau
Le câble comporte des plis	<ol style="list-style-type: none"> 1. Pour éliminer les plis, tendez le câble entièrement et laissez-le au soleil pendant au moins une journée 2. Nettoyez les filtres des cartouches
Le nettoyeur de piscine ne grimpe pas aux parois de la piscine	<ol style="list-style-type: none"> 1. Nettoyez les filtres des cartouches 2. Vérifiez le niveau des produits chimiques dans l'eau. Des niveaux inappropriés risquent de permettre la croissance d'algues qui rendent les parois glissantes. Dans ce cas, ajustez les niveaux et frottez les parois 3. Vérifiez que les brosses ne sont pas usagées 4. Avec le Top 9 seulement: Vérifiez que le mode de montée sur les parois n'a pas été annulé par la télécommande

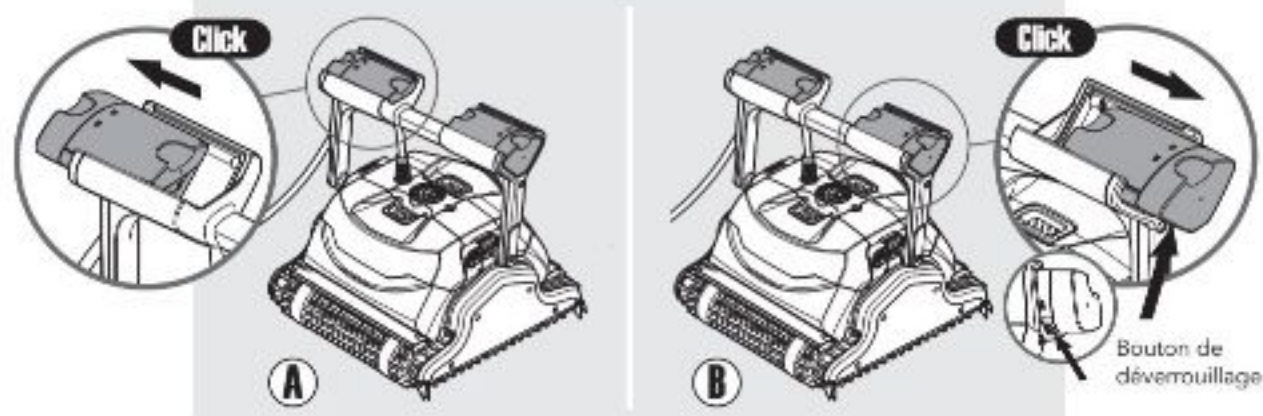

Pour remettre les flotteurs en position initiale, poussez chacun d'eux respectivement en arrière tout en appuyant sur le bouton de déverrouillage situé à sa base.

IT

Dolphin Explorer Classic 9 / Top 9 Istruzioni per l'uso

Contents

1. INTRODUZIONE.....	22
2. SCHEDA TECNICA	22
3. AVVERTENZE E PRECAUZIONI	22
3.1. Avvertenze	22
3.2. Precauzioni.....	22
4. PARTI DI RICAMBIO PER PULITORE	23
5. UTILIZZAZIONE DEL PULITORE.....	24
5.1. Installazione	24
5.1.1. Regolazione dell'angolo di impugnatura	24
5.2. Immergete il pulitore nella piscina.....	25
5.3. Estrazione del pulitore dalla piscina	26
6. MANUTENZIONE DI RUTINA	27
6.1. Pulizia della cartucce filtro	27
6.2. Smontaggio e pulizia della girante.....	28
7. MANUTENZIONE FUORI STAGIONE	29
8. DIAGNOSTICA.....	30

Dolphin Explorer Classic 9 / Top 9

Istruzioni per l'uso

1. INTRODUZIONE

Vi ringraziamo per aver acquistato un pulitore per piscina robotico della Maytronics.

Con il pulitore robotico della Maytronics la pulizia della vostra piscina sarà garantita, comoda ed economica. Il filtraggio garantito in tutte le condizioni, lo spazzolamento vigoroso e la capacità delle spazzole di scalare tutti i tipi di di superficie massimizzano l'igiene della piscina.

Il pulitore per piscina robotico della Maytronics fornisce una tecnologia di pulizia avanzata, prestazioni di lunga durata e facile manutenzione. Potrete nuotare con la vostra famiglia senza pensieri, certi che la vostra piscina è veramente pulita.

2. SCHEDA TECNICA

Protezione del motore: Codice IP 68

Profondità minima: 0.80m/2.6ft

Profondità massima: 5m/16.4ft

Alimentatore digitale switching

- Ingresso - 100-250 Volt CA
- 50-60 Hertz
- 180 Watt
- Ustica - < 30 VCC
- IP 54

3. AVVERTENZE E PRECAUZIONI

3.1. Avvertenze



- Usare soltanto il trasformatore originariamente fornito.
- Assicurarsi che la presa elettrica sia protetta da un interruttore differenziale o da un interruttore termico
- Non lasciare il trasformatore in acqua stagnante
- Tenere il trasformatore ad almeno 3m/10ft dall'orlo della piscina
- Non entrare in piscina mentre il pulitore è in funzione
- Staccare il trasformatore prima di effettuare la manutenzione

3.2. Precauzioni

Quando non in uso tenere il pulitore all'ombra sul Caddy.

Usare il pulitore soltanto quando l'acqua è nelle seguenti condizioni:

Cloro	Massimo 4 ppm
pH	7.0 - 7.8
Temperatura	6 - 34 °C (43-93 °F)
NaCl	Massimo = 5000 ppm

4. PARTI DI RICAMBIO PER PULITORE

► Dolphin Explorer Classic 9

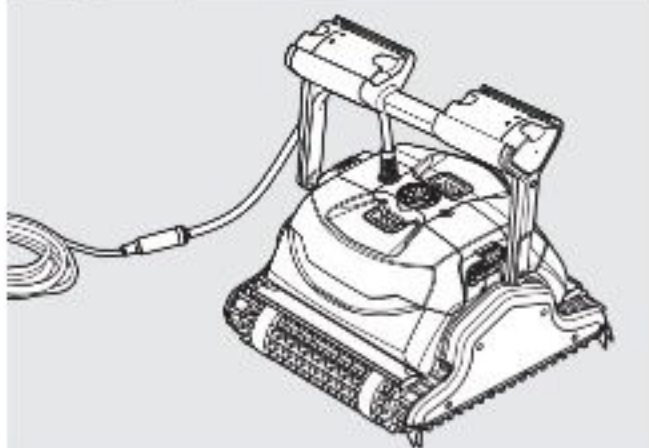

► Dolphin Explorer Top 9



► Spazzole



Spazzola combinata
Spazzola che si arrampica su tutte le superfici. Ideale per la maggior parte delle superfici della piscina.

Spazzole opzionali



Spazzola PVC
per cemento, PVC, vetroresina e liner.

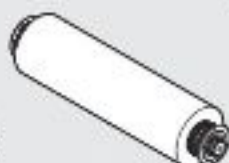

Spazzola "Wonder Brush"
per rivestimenti in ceramica liscia.



Spazzola combinata
Spazzola che si arrampica su tutte le superfici. Ideale per la maggior parte delle superfici della piscina.

Spazzole opzionali



Spazzola PVC
per cemento, PVC, vetroresina e liner.

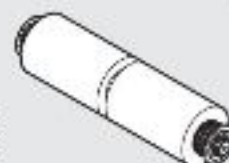

Spazzola "Wonder Brush"
per rivestimenti in ceramica liscia.

► Alimentatore elettrico



► Filtrazione



Cartucce con filtro a rete (X4)



Filtro ultra-fine (X4)
(opzionale)

5. UTILIZZAZIONE DEL PULITORE

Il pulitore è di facile uso. Basta metterlo nella piscina e assicurarsi che sia posizionato sul fondo nella maniera corretta. Accenderlo e lasciarlo operare.

5.1. Installazione

Prima di usare il pulitore per la prima volta eseguire le seguenti operazioni:

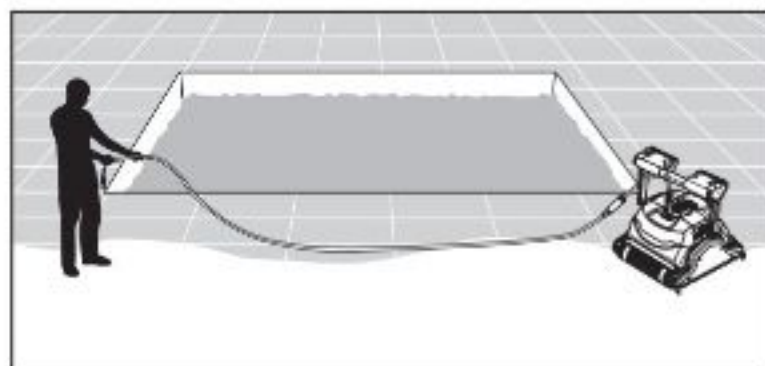

Srotolare il cavo e stenderlo per intero.

Alcuni modelli sono forniti con coperture di plastica per le spazzole. Queste devono essere rimosse prima dell'uso.

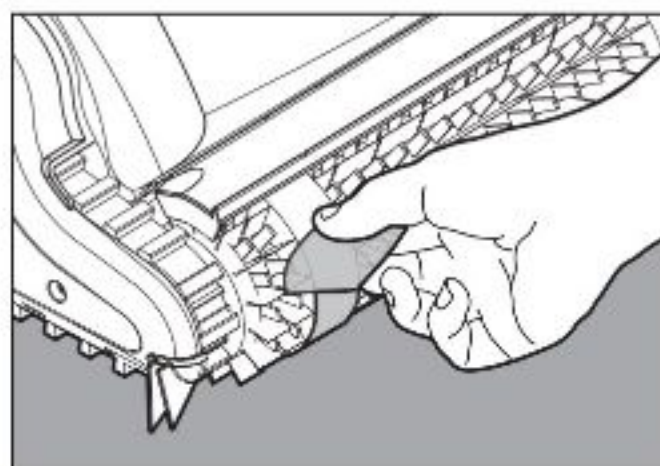

5.1.1. Regolazione dell'angolo di impugnatura

L'impugnatura del robot deve essere regolata e bloccata in diagonale al fine di garantire risultati di pulizia ottimali.

L'angolo dell'impugnatura deve inoltre essere regolato per determinare la velocità di avanzamento del robot lungo la linea di livello dell'acqua.

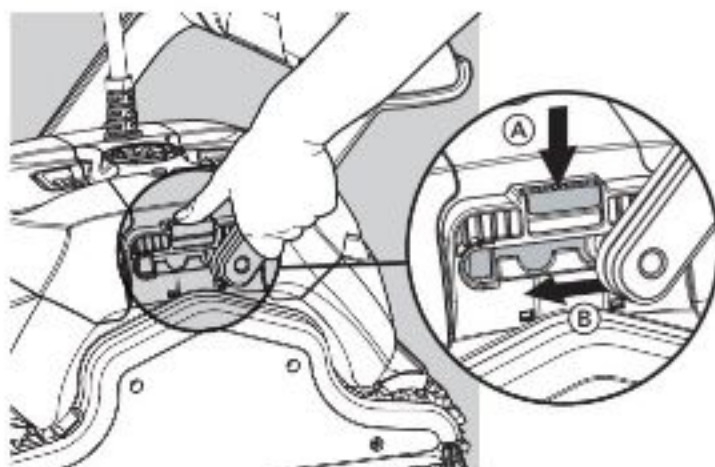

Per regolare l'angolo dell'impugnatura:

- A. Premere la serratura verso il basso e tenerla in posizione.
- B. Spostare l'impugnatura nella posizione desiderata e rilasciare la serratura per bloccare l'impugnatura.

Collocare il trasformatore approssimativamente al centro del lato più lungo della piscina ad una distanza di 3m/10ft.

Attaccare il cavo galleggiante al trasformatore allineando la tacca del connettore (1) con la scanalatura della presa del trasformatore e avvitare in senso orario (2).

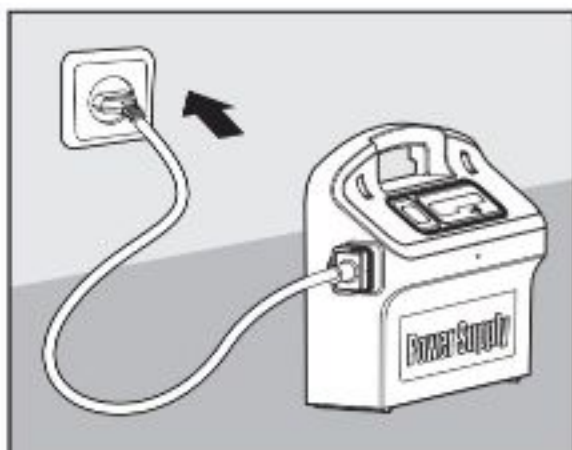

Attaccare il trasformatore e lasciarlo spento.

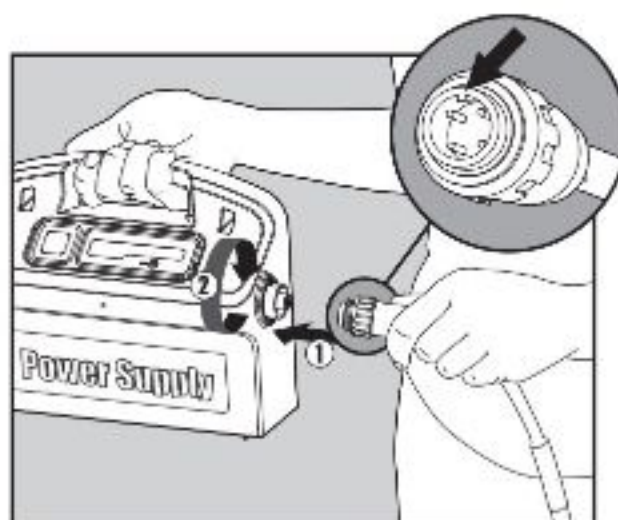

5.2. Immergete il pulitore nella piscina

Se il pulitore è dotato di spazzole spugnose, immergerle nell'acqua e strizzarle per renderle in grado di assorbire l'acqua se è la prima volta che il pulitore viene usato o se le spazzole si sono asciugate tra un uso e l'altro.

Gettare il pulitore in acqua e lasciare che si posi sul fondo della piscina.

Accertarsi che il cavo galleggiante sia in grado di muoversi liberamente.

Per evitare che il cavo galleggiante si attorcigli, metterne in acqua quanto necessario a permettere al pulitore di raggiungere anche l'angolo della piscina più lontano.



Inserite il trasformatore.

Il pulitore ora si metterà in funzione ed eseguirà il suo programma di pulizia fino alla fine.

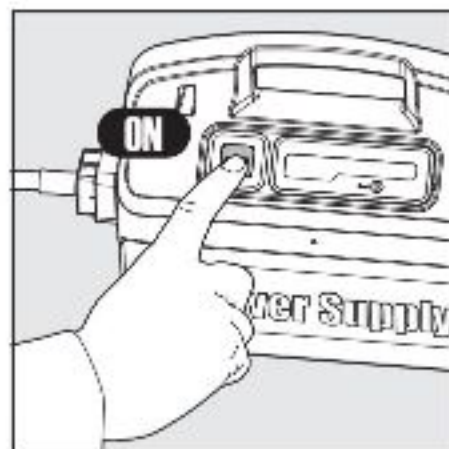

5.3. Estrazione del pulitore dalla piscina

 **Spegnere e staccare il trasformatore.**

Usando il cavo galleggiante, tirare il pulitore verso il bordo della piscina.

Usando l'impugnatura, tirare il pulitore fuori dalla piscina.

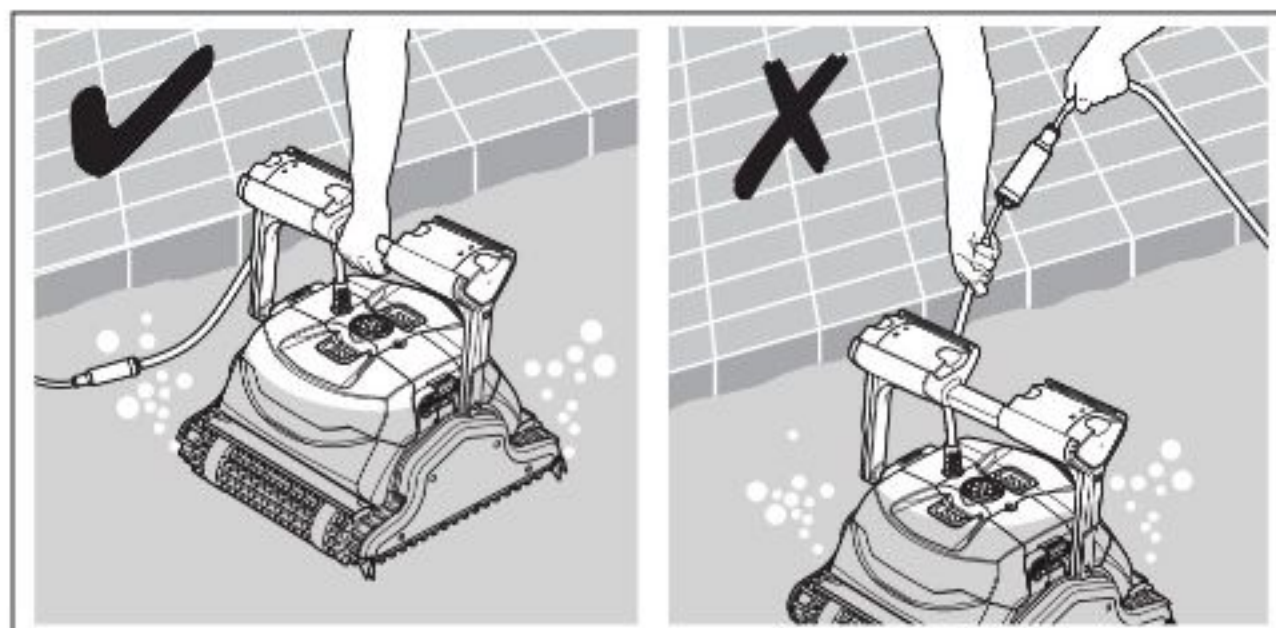
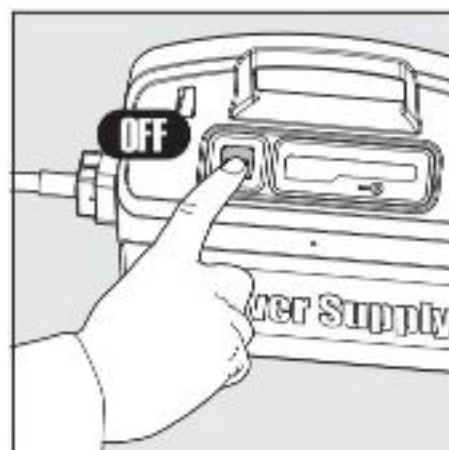

 **NON ESTRARRE IL PULITORE DALLA PISCINA TIRANDO IL CAVO.**

6. MANUTENZIONE DI RUTINA

6.1. Pulizia delle cartucce filtro

 **Spegnere e staccare il trasformatore.**

Nota: Non lasciare che le cartucce filtro si asciugino prima della pulizia.

1. Aprire i telai del filtro e rimuovere le cartucce da entrambi i lati del robot.
2. Aprire i fermagli e rimuovere i filtri.

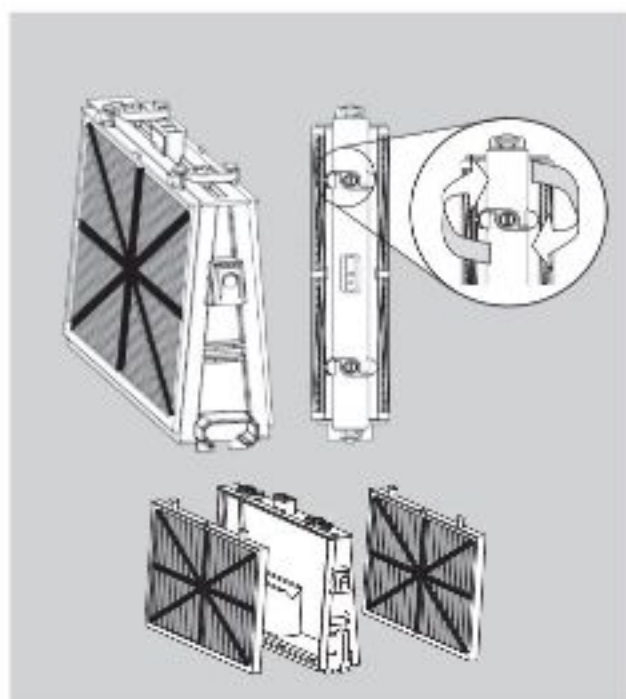
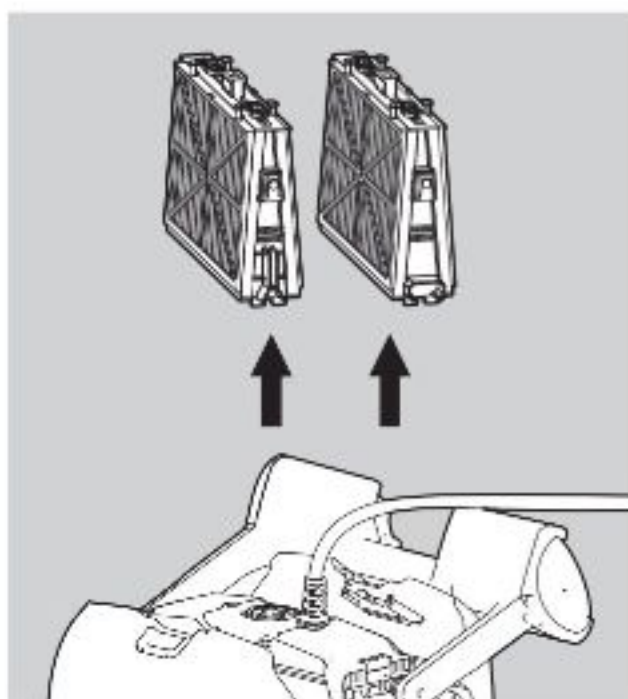

3. Pulire i filtri con una pompa.

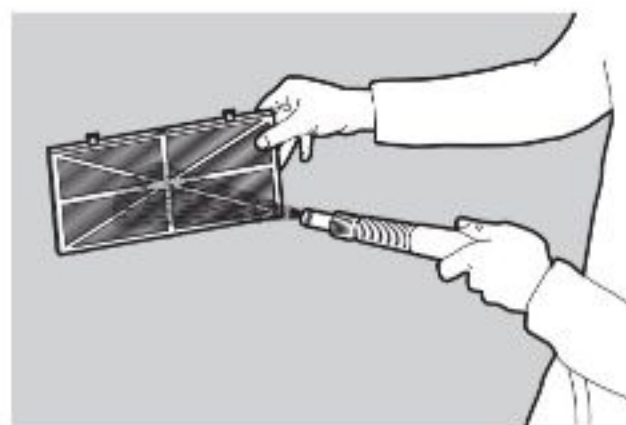

4. Rimontaggio degli elementi filtro.
Inserire le alette di posizione del fondo del filtro nelle loro scanalature del telaio di base, poi chiudere i fermagli a "S".

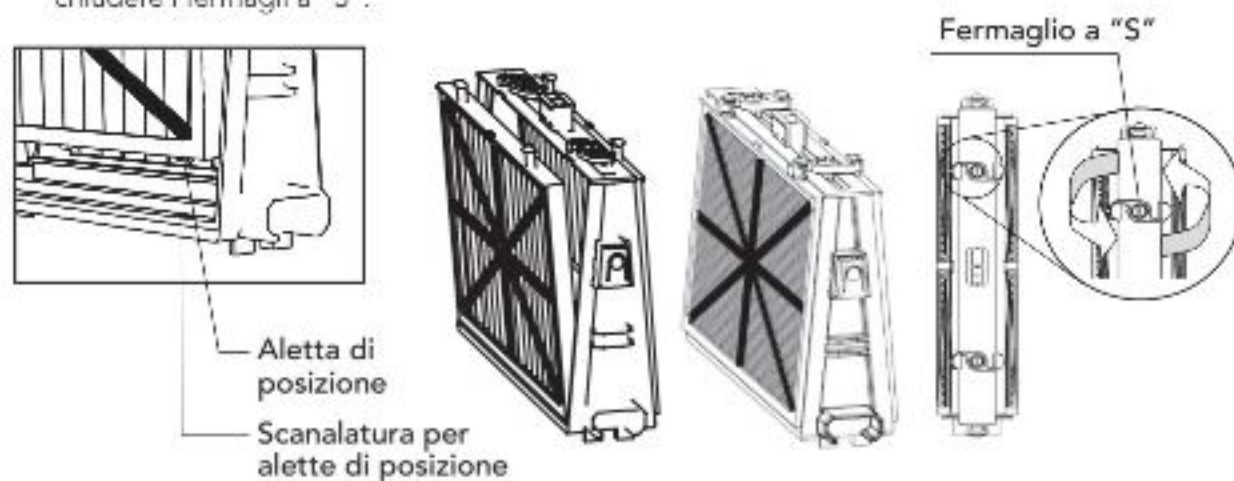

Re-istallare i telai di base con i filtri secondo il diagramma.

 **Non forzare i filtri in posizione.**

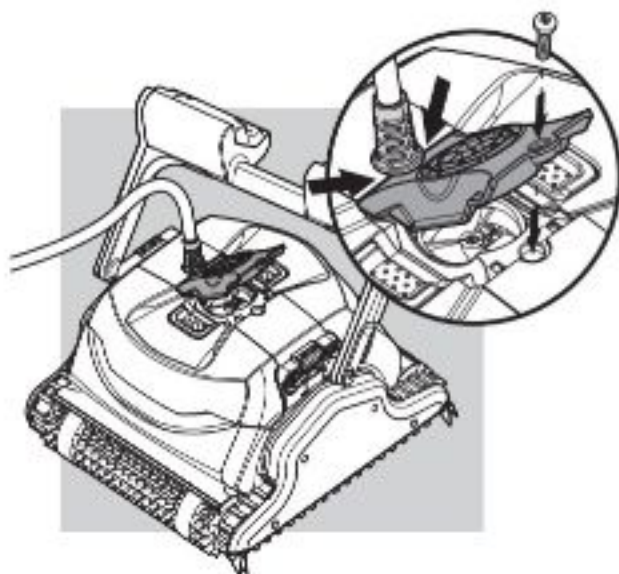
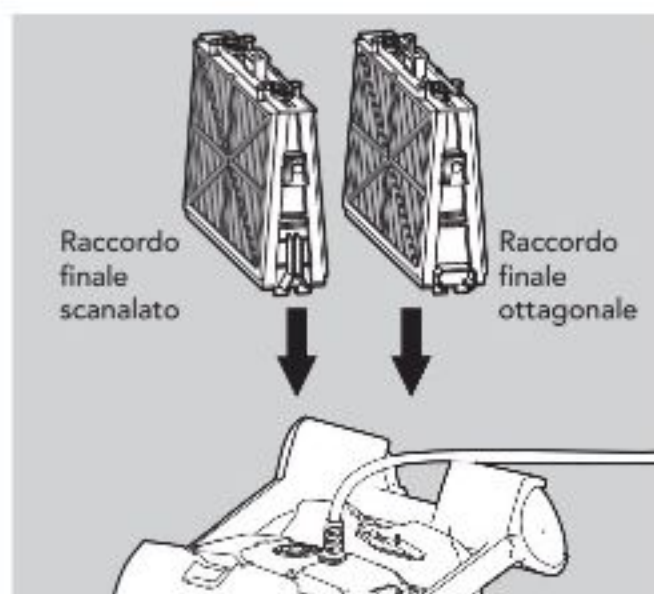

6.2. Smontaggio e pulizia della girante

 **Staccare l'alimentatore elettrico dalla rete prima di ogni attività di servizio.**

Smontare il coperchio della girante e pulirne l'alloggiamento, poi rimontare.
(Utilizzare il cacciavite Phillips).

7. MANUTENZIONE FUORI STAGIONE

Se il pulitore viene messo via per un lungo periodo, eseguire le operazioni seguenti:

- Assicurarsi che non vi sia più acqua all'interno del pulitore
- Pulire accuratamente le cartucce filtranti e rimetterle a posto
- Arrotolare il cavo in modo che non sia attorcigliato e metterlo nel Caddy
- Stoccare il pulitore di piscine, dritto sul Caddy, in una zona protetta, lontano da luce solare diretta/pioggia/gelo, a una temperatura da 5°C a 45°C/ 41°-113°F

8. DIAGNOSTICA

Se le soluzioni suggerite non risolvono il problema contattare il vostro rivenditore.

Problema	Soluzione
Il pulitore non si muove	<ol style="list-style-type: none"> 1. Controlla che il cavo dell'alimentazione sia inserito a dovere nella presa dell'alimentazione. Controlla se arriva corrente alla presa e ricollega il pulitore di piscina 2. Assicurarsi che la presa elettrica funzioni e che non abbia fatto scattare l'interruttore nel portafusibili 3. Spegnerne il trasformatore. Aspettare 30 secondi, quindi riaccenderlo 4. Staccare il trasformatore. Aprite la girante e assicurarsi che non vi sia nulla incastrato
Il pulitore si muove ma non pulisce	<ol style="list-style-type: none"> 1. Pulisci i filtri delle cartucce 2. Quando il pulitore comincia a muoversi, tenerlo sotto osservazione per qualche minuto e accertarsi che continua a muoversi. Se si ferma controllare la girante e il sistema di azionamento per vedere se vi siano incastrati dei detriti
Il pulitore pulisce solo una parte della piscina	<ol style="list-style-type: none"> 1. Accertarsi che vi sia tanto cavo da permettere al pulitore di raggiungere l'intera piscina 2. Pulisci i filtri delle cartucce 3. Solo per Classic 9: Puoi migliorare la copertura della piscina regolando il galleggiante del manico. Per la copertura ottimale della piscina il Pulitore di Piscina deve girare sul fondo a un angolo di 90° (il Pulitore di Piscina ruota due volte prima di completare il giro d'angolo di 90°). <ul style="list-style-type: none"> • Se il Pulitore di Piscina si gira con un angolo più ampio di 90°, tira in fuori il galleggiante del manico dalla parte dell'entrata del cavo (A). • Se il Pulitore di Piscina non completa il giro di 90°, tira in fuori il galleggiante del manico dalla parte opposta a quella dell'entrata del cavo (B). 4. Controllare se le spazzole sono bloccate o consumate
Il pulitore galleggia invece di restare sul fondo della piscina	<ol style="list-style-type: none"> 1. Provare a rimuovere di nuovo l'aria dal pulitore 2. Con il pulitore immerso nell'acqua strizzare la spazzola mista/spazzola "Wonder Brush" per assicurarsi che siano completamente assorbenti
Il cavo è attorcigliato	<ol style="list-style-type: none"> 1. Per eliminare l'attorcigliamento, stendere il cavo e lasciarlo al sole per almeno una giornata 2. Pulisci i filtri delle cartucce
Il pulitore non si arrampica sulle pareti	<ol style="list-style-type: none"> 1. Pulisci i filtri delle cartucce 2. Controllare il livello delle sostanze chimiche nell'acqua. Livelli sbilanciati permettono la crescita di alghe rendendo le pareti scivolose. In questo caso, correggere i livelli e pulire a fondo le pareti 3. Accertarsi che le spazzole non siano consumate 4. Solo per Top 9: Accertarsi che la modalità di scalo dei muri non sia stata cancellata con il telecomando

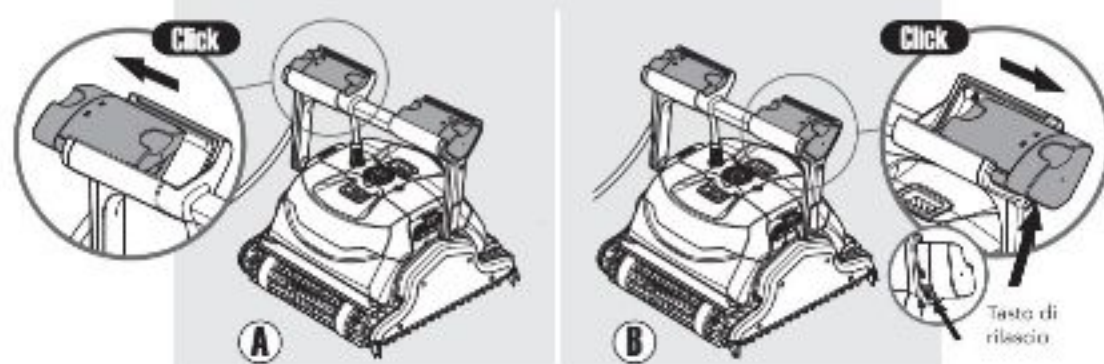

Per spostare i galleggianti di nuovo nella loro posizione originale: premendo il tasto di rilascio alla base del galleggiante del manico – spingi indietro il galleggiante del manico.

ES

Dolphin Explorer Classic 9 / Top 9 Instrucciones de uso

Índice

1. INTRODUCCIÓN.....	32
2. ESPECIFICACIONES.....	32
3. ADVERTENCIAS Y PRECAUCIONES.....	32
3.1. Advertencias.....	32
3.2. Precauciones.....	32
4. PIEZAS DEL LIMPIADOR DE PISCINAS.....	33
5. USO DEL LIMPIADOR DE PISCINAS.....	34
5.1. Preparación.....	34
5.1.1. Ajuste del ángulo de la manija.....	34
5.2. Inmersión del limpiador en la piscina.....	35
5.3. Extracción del limpiador de la piscina.....	36
6. MANTENIMIENTO DE RUTINA.....	37
6.1. Limpieza de los cartuchos del filtro.....	37
6.2. Desmontar y limpiar el impulsor.....	38
7. ALMACENAMIENTO FUERA DE TEMPORADA.....	39
8. RESOLUCIÓN DE PROBLEMAS.....	40

Dolphin Explorer Classic 9 / Top 9

Instrucciones de uso

1. INTRODUCCIÓN

Gracias por comprar el robot limpiador de piscinas de Maytronics.

Estamos seguros de que con el robot limpiador de piscinas de Maytronics, usted podrá limpiar su piscina de una forma cómoda, segura y rentable. La fiabilidad del filtrado, independientemente del estado de la piscina, el cepillado activo y la habilidad para trepar en todo tipo de superficies aumentan al máximo la higiene de la piscina.

Los robots limpiadores de piscinas de Maytronics emplean avanzadas tecnologías de limpieza, tienen un rendimiento duradero y su mantenimiento es sencillo. Usted y su familia podrán disfrutar de un baño con total confianza de que su piscina está completamente limpia.

2. ESPECIFICACIONES

Protección del motor: IP 68

Profundidad mínima: 0,80m / 2.6ft

Profundidad máxima: 5,00m / 2.6ft

Fuente de alimentación digital

- Entrada - 100-250 AC Voltios
- 50-60 Hertz
- 180 Watt
- Salida - <30 VDC
- IP 54

3. ADVERTENCIAS Y PRECAUCIONES

3.1. Advertencias



- Use únicamente la fuente de alimentación original suministrada
- Asegúrese de que la toma de corriente está protegida por un interruptor diferencial o por un interruptor de fuga a tierra
- Mantenga la fuente de alimentación alejada del agua
- Coloque la fuente de alimentación a una distancia de al menos 3m / 10ft desde el borde de la piscina
- No entre a la piscina mientras el limpiador de piscina esté en funcionamiento
- Desenchufe la fuente de alimentación antes de realizar el mantenimiento

3.2. Precauciones

Cuando no use el limpiador de piscinas, colóquelo en el Caddy, en un lugar a la sombra.

Use el limpiador de piscinas únicamente bajo las siguientes condiciones del agua:

Cloro	Máx. 4 ppm
pH	7,0 - 7,8
Temperatura	6 - 34 °C
NaCl	Máximo = 5000 ppm

4. PIEZAS DEL LIMPIADOR DE PISCINAS

► Dolphin Explorer Classic 9

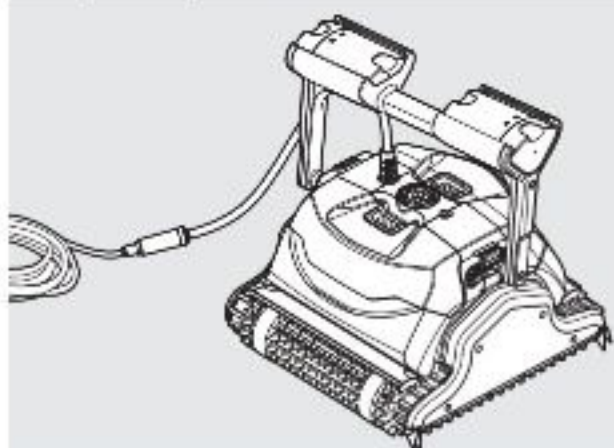

► Dolphin Explorer Top 9

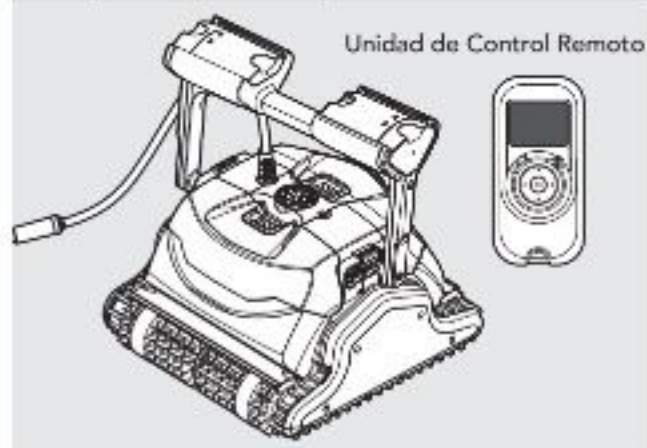

► Cepillos



Cepillo combinado
Cepillo que escala todas las superficies, ideal para la mayoría de las piscinas.

Cepillos opcionales



Cepillo de PVC
para hormigón, PVC, fibra de vidrio y revestimientos.

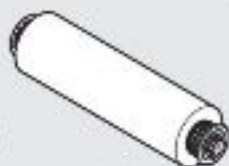

Cepillo Wonder
para cerámicas suaves.



Cepillo combinado
Cepillo que escala todas las superficies, ideal para la mayoría de las piscinas.

Cepillos opcionales



Cepillo de PVC
para hormigón, PVC, fibra de vidrio y revestimientos.

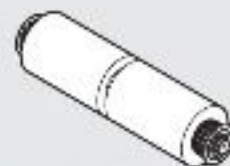

Cepillo Wonder
para cerámicas suaves.

► Unidad de fuente de alimentación



► Filtración



Cartuchos con filtro de red (X4)



Filtro ultra fino (X4)
(opcional)

5. USO DEL LIMPIADOR DE PISCINAS

El limpiador de piscinas es muy fácil de usar. Simplemente debe sumergirlo en la piscina y asegurarse de que se encuentra correctamente colocado en el fondo de la misma. Enciéndalo y deje que haga el trabajo.

5.1. Preparación

Antes de usar el limpiador de piscinas por primera vez, siga los pasos que se indican a continuación:

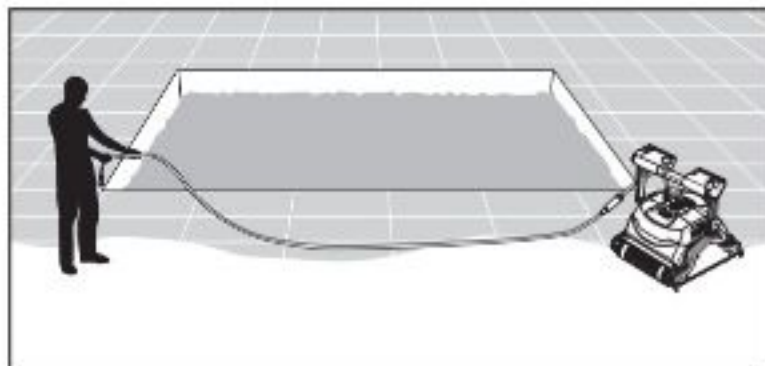

Desenrolle el cable y estírelo completamente de modo que no quede retorcido.

Algunos modelos se entregan con coberturas de plástico en los cepillos. Extrágalas antes de usar la unidad.

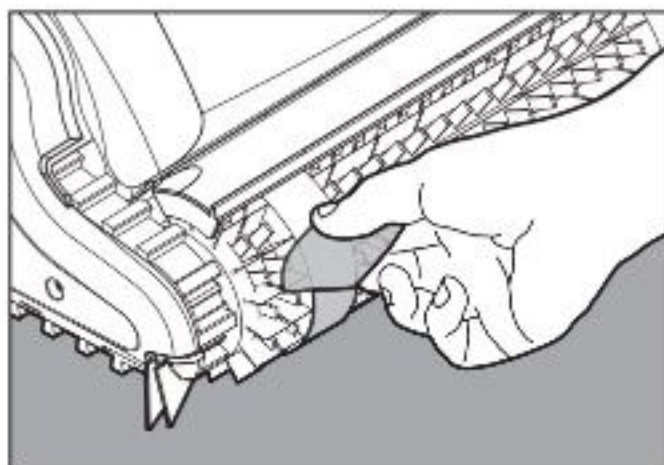

5.1.1. Ajuste del ángulo de la manija

La manija del robot debe ajustarse y bloquearse diagonalmente para garantizar unos resultados óptimos de limpieza.

El ángulo de la manija puede ajustarse también para determinar la velocidad a la cual el robot avanza por la línea de agua.

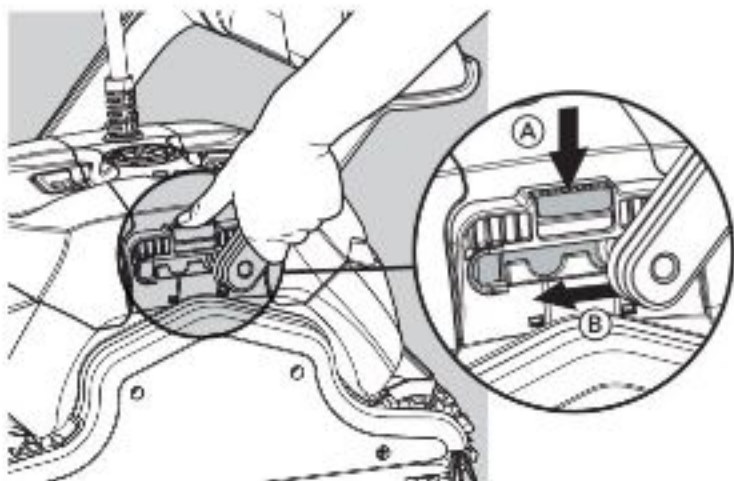

Para ajustar el ángulo de la manija:

- A. Presione el seguro hacia abajo y manténgalo en esa posición.
- B. Mueva la manija hacia la posición deseada y suelte el seguro para fijar la manija en esa posición.

Coloque la fuente de alimentación de modo que esta quede aproximadamente en el medio del lado de mayor longitud de la piscina, a una distancia de 3m / 10ft del borde.

Acople el cable flotador a la fuente de alimentación introduciéndolo de forma que el saliente del conector (1) quede alineado con la muesca del enchufe de la fuente de alimentación y, a continuación, gire en sentido horario (2).

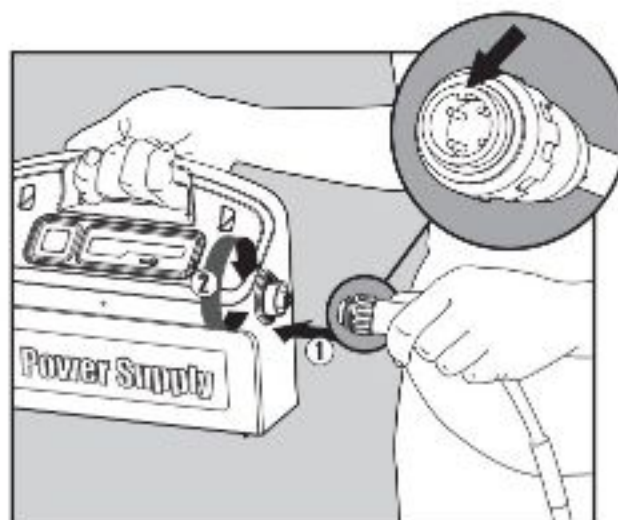
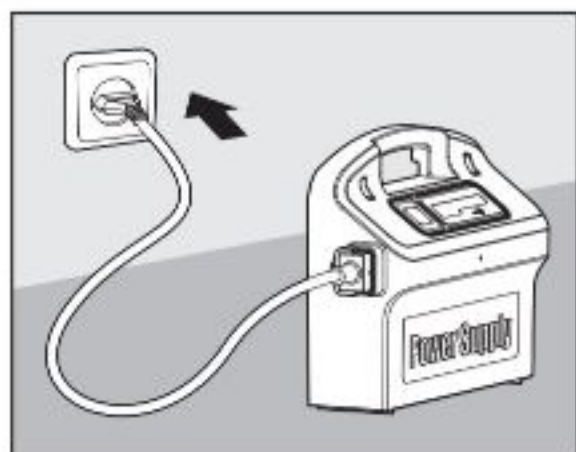

Enchufe la fuente de alimentación y déjela en la posición OFF (apagado).

5.2. Inmersión del limpiador en la piscina

Si los cepillos de su limpiador de piscinas tienen esponjas, sumerja los cepillos y apriételos para que absorban agua, tanto si es la primera vez que usa el limpiador de piscinas, como si los cepillos se han secado desde su último uso.

Suelte el limpiador y deje que se hunda hasta el fondo de la piscina.

Asegúrese de que el cable flotador no está obstruido.

Para evitar torceduras en el cable flotador, sumerja suficiente cable en el agua para que el limpiador pueda desplazarse hasta la esquina más alejada de la piscina.

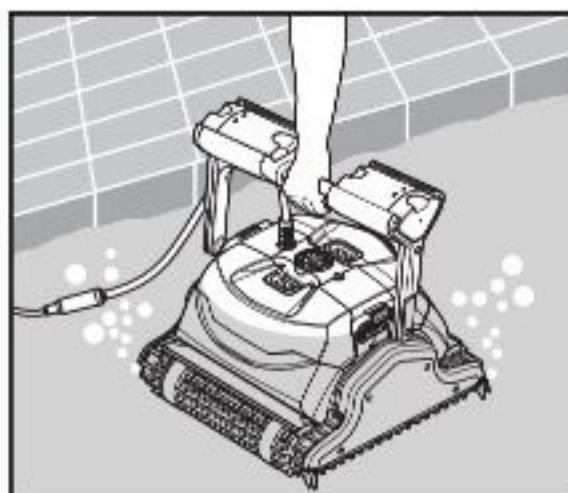

Encienda la fuente de alimentación.
El limpiador de piscinas estará en funcionamiento hasta que termine el ciclo de limpieza.

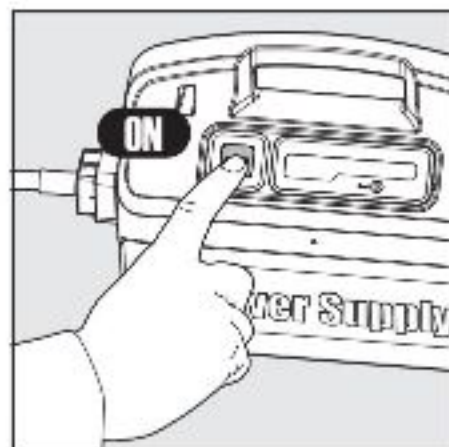

5.3. Extracción del limpiador de la piscina

 **Apague y desenchufe la fuente de alimentación.**

Use el cable flotador para acercar el limpiador hasta el borde de la piscina.

Use el asa para sacar el limpiador de la piscina.

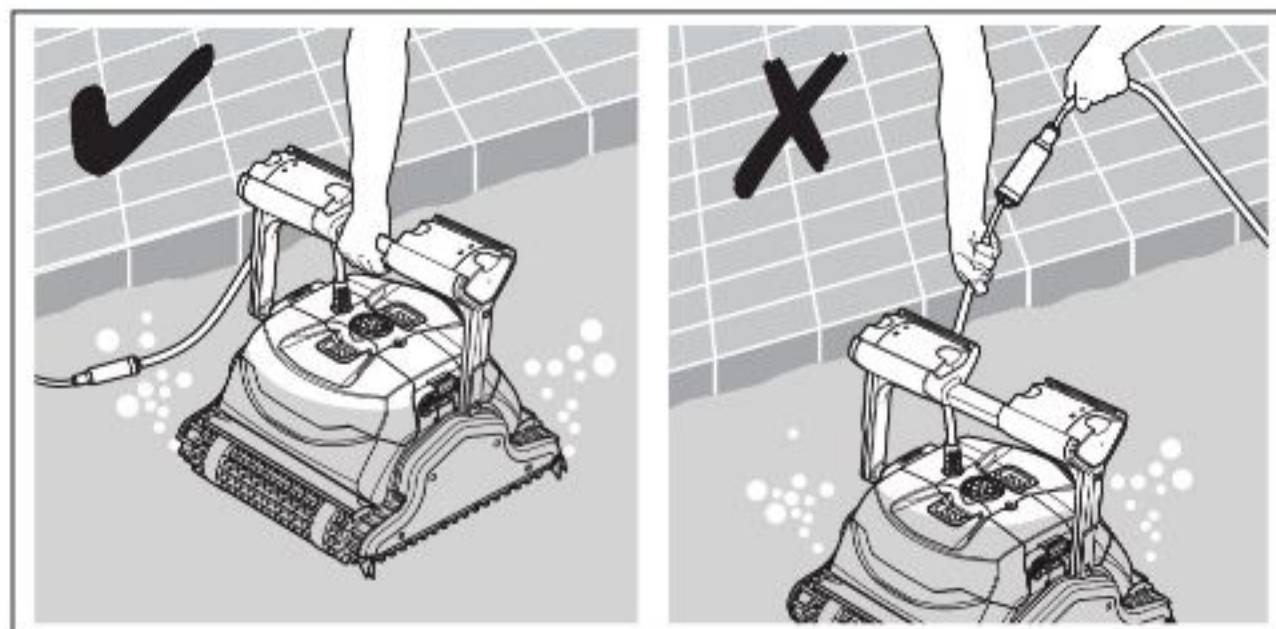
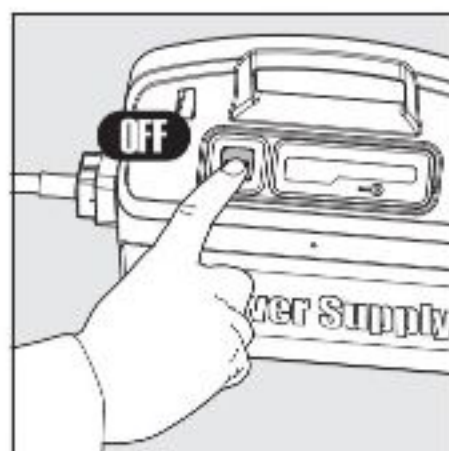

 **NO USE EL CABLE PARA SACAR EL LIMPIADOR DE LA PISCINA.**

6. MANTENIMIENTO DE RUTINA

6.1. Limpieza de los cartuchos filtrantes

 Desenchufe la fuente de alimentación.

Nota: No deje que los cartuchos filtrantes se sequen antes de la limpieza.

1. Abra las cubiertas del filtro y extraiga los cartuchos desde ambos lados del robot.
2. Abra las presillas y retire los filtros.

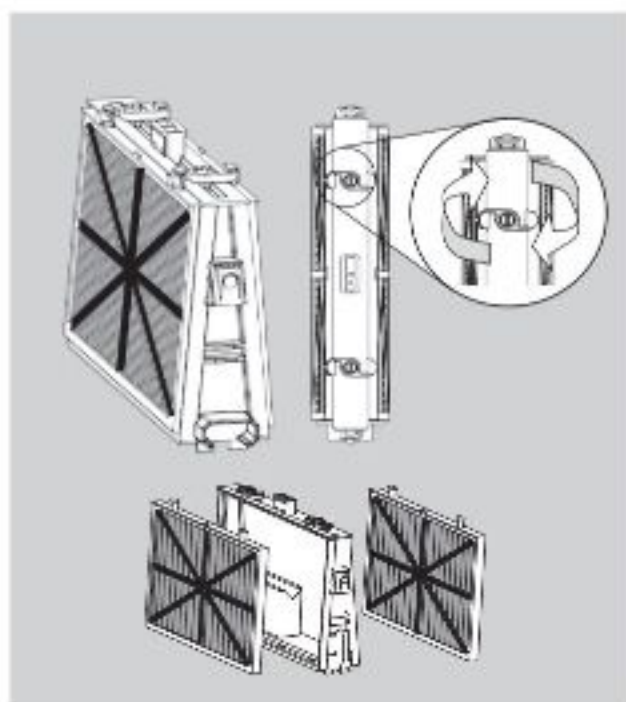
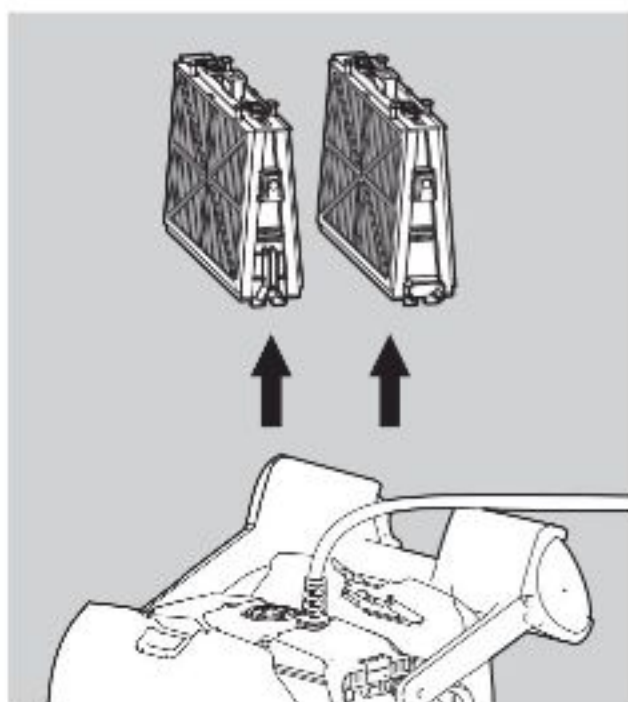

3. Limpie los filtros con una manguera.

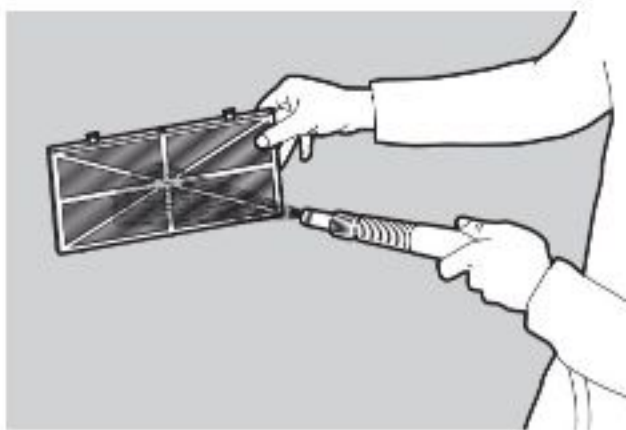

4. Remontaje de los elementos filtrantes
 Introduzca las pestañas de colocación en la parte inferior del elemento filtrante en sus ranuras en el bastidor de base y, a continuación, cierre la presilla "S".



Reinstale los bastidores de base con filtros según la ilustración.

⚠ No fuerce los filtros para colocarlos.

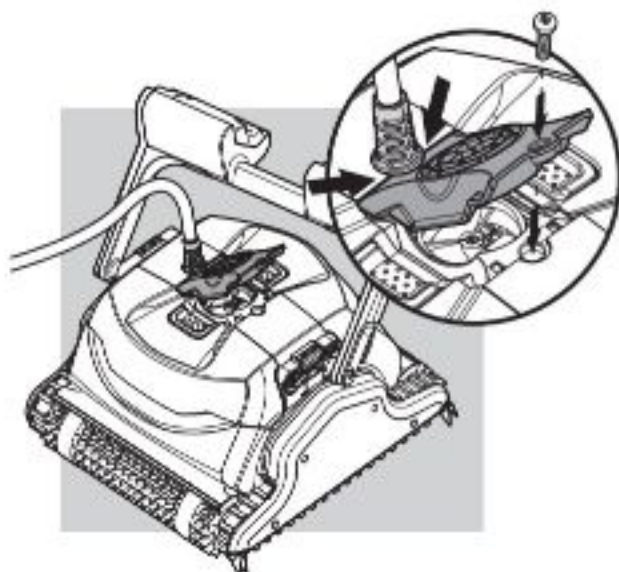
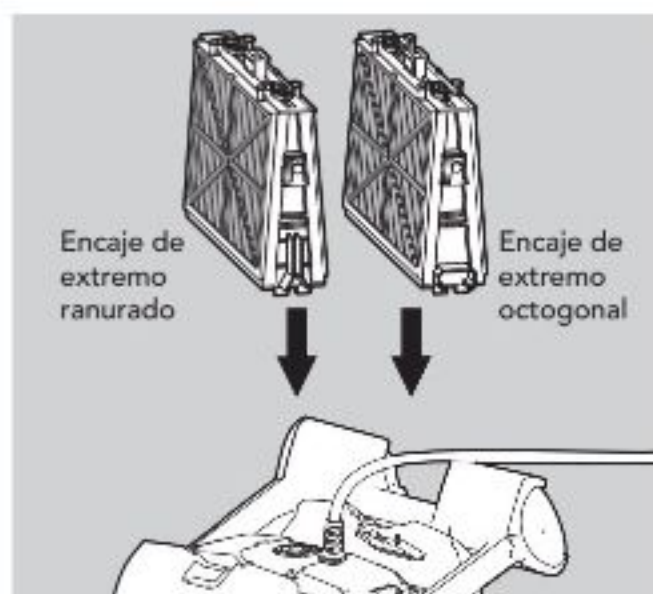

6.2. Desmontar y limpiar el impulsor

⚠ Desenchufe la fuente de alimentación.

Desmonte la tapa del impulsor y limpie alrededor del compartimiento del impulsor, después reensamble.

(Utilice un destornillador de cabeza Phillips).

7. ALMACENAMIENTO FUERA DE TEMPORADA

Si no va a usar el limpiador de piscinas durante un periodo prolongado, siga los pasos de almacenamiento que se indican a continuación:

- Asegúrese de que no hay agua en el limpiador de piscinas
- Limpie a fondo los cartuchos del filtro e introdúzcalos en su sitio
- Enrolle el cable de modo que no tenga torceduras y colóquelo en el Caddy
- Guarde el limpiador de piscinas en posición vertical sobre el Caddy, en un área protegida de la luz solar directa/lluvia/helada, a una temperatura de entre 5°-45°C / 41°-113°F

8. RESOLUCIÓN DE PROBLEMAS

Si las soluciones ofrecidas no resuelven el problema, contacte a su distribuidor

Problema	Solución
El limpiador de piscinas no se mueve	<ol style="list-style-type: none"> 1. Compruebe que el cable de la fuente de alimentación está enchufado correctamente en el tomacorriente. Compruebe la alimentación al tomacorriente y vuelva a conectar el limpiador de piscinas. 2. Asegúrese de que la toma de corriente funciona adecuadamente y de que no ha activado el interruptor de la caja de fusibles 3. Apague la fuente de alimentación. Espere 30 segundos y, a continuación, vuelva a encenderla 4. Desenchufe la fuente de alimentación. Abra la cubierta de la turbina y verifique que no hay nada atrapado en la turbina
El limpiador se mueve pero no limpia la piscina	<ol style="list-style-type: none"> 1. Limpie los filtros de los cartuchos 2. Una vez el limpiador de piscinas haya comenzado a moverse, obsérvelo durante varios minutos y asegúrese de que continúa moviéndose. Si deja de moverse, eche un vistazo a la turbina y al sistema de transmisión para ver si hay suciedad atrapada
El limpiador sólo limpia parte de la piscina	<ol style="list-style-type: none"> 1. Verifique que el cable tiene holgura suficiente para permitir que el limpiador pueda desplazarse en toda la piscina 2. Limpie los filtros de los cartuchos 3. Solamente para el Classic 9: Usted puede mejorar la cobertura de la piscina mediante el ajuste del flotador del mango. Para una cobertura óptima de la piscina, el limpiador de piscinas debe girar en el suelo en un ángulo de 90° (el Limpiador de Piscinas rota dos veces antes de completar el giro de 90°). <ul style="list-style-type: none"> • Si el limpiador de piscinas gira en un ángulo superior a 90°, tire de la palanca del flotador en la entrada lateral del cable (A) • Si el limpiador de piscinas no completa un giro de 90°, tire de la palanca del flotador en el lado opuesto a la entrada lateral del cable (B) 4. Eche un vistazo a los cepillos para ver si están obstruidos o desgastados
El limpiador flota en lugar de sumergirse hasta el fondo de la piscina	<ol style="list-style-type: none"> 1. Intente extraer el aire de nuevo 2. Mientras el limpiador de piscinas está en el agua, apriete el cepillo combinado/cepillo Wonder para asegurarse de que absorben agua sin problemas
El cable tiene torceduras	<ol style="list-style-type: none"> 1. Para eliminar las torceduras, estire completamente el cable y déjelo reposar al sol durante al menos un día 2. Limpie los filtros de los cartuchos
El limpiador de piscinas no trepa por las paredes	<ol style="list-style-type: none"> 1. Limpie los filtros de los cartuchos 2. Verifique los niveles de las sustancias químicas del agua. Niveles inapropiados pueden permitir el crecimiento de algas, lo cual hace que las paredes sean resbaladizas. En ese caso, ajuste los niveles y limpie las paredes 3. Verifique que los cepillos no están desgastados 4. Solamente para el Top 9: Verifique que el modo de trepado de paredes no ha sido cancelado mediante el unidad de control remoto

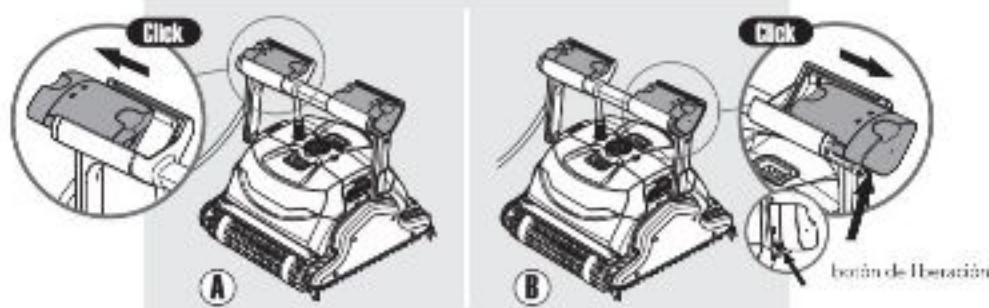

Para poner los flotadores de vuelta a su posición original: mientras presiona el botón de liberación de la base del flotador del mango - empuje el flotador del mango de vuelta.

DE

Dolphin Explorer Classic 9 / Top 9 Gebrauchsanweisung

Inhalt

1. EINFÜHRUNG.....	42
2. TECHNISCHE BESCHREIBUNG	42
3. WARNUNGEN UND SICHERHEITSHINWEISE.....	42
3.1. Warnungen	42
3.2. Sicherheitshinweise.....	42
4. POOLREINIGER-TEILE.....	43
5. VERWENDUNG DES POOLREINIGERS	44
5.1. Aufbau	44
5.1.1. Einstellen des Griffwinkels.....	44
5.2. Einsetzen des Poolreinigers in den Pool.....	45
5.3. Entnahme des Poolreinigers aus dem Pool.....	46
6. ROUTINEMÄßIGE WARTUNG	47
6.1. Reinigen der Filter Kartuschen.....	47
6.2. Demontage und Reinigung des Laufrades	48
7. LAGERUNG AUßERHALB DER SAISON.....	49
8. FEHLERDIAGNOSE	50

Dolphin Explorer Classic 9 / Top 9

Gebrauchsanweisung

1. EINFÜHRUNG

Vielen Dank, dass Sie einen Maytronics Roboter-Poolreiniger erworben haben.

Wir sind sicher, dass Ihr Maytronics Roboter-Poolreiniger für verlässliche, bequeme und kostengünstige Poolreinigung sorgen wird. Seine verlässliche Filterung unter allen Poolbedingungen, das aktive Abbürsten und die die gesamte Fläche erreichende Bürste erhöhen maximal die Pool-Hygiene.

Der Roboter-Poolreiniger von Maytronics bietet hochentwickelte Reinigungstechnologie, dauerhafte Leistung und einfache Wartung. Sie und Ihre Familie können das Bad in der Gewissheit eines vollkommen sauberen Pools genießen.

2. TECHNISCHE BESCHREIBUNG

Motorschutz: IP 68

Mindesttiefe: 0,80m/2.6ft

Höchsttiefe: 5m/16.4ft

Digitaler Schalt-Modus der Stromversorgung

- Eingabe - 100-250 AC VOLT
- 50-60 Hertz
- 180 Watt
- Ausgabe - <30 VDC
- IP 54

3. WARNUNGEN UND SICHERHEITSHINWEISE

3.1. Warnungen



- Nur das Original-Stromversorgungsgerät verwenden
- Stellen Sie sicher, dass die Steckdose durch einen FI-Schutzschalter (GFI) oder einen Fehlerstromschutzschalter (ELI) geschützt ist
- Halten Sie das Stromversorgungsgerät von stehendem Wasser fern
- Positionieren Sie das Stromversorgungsgerät mindestens 3m/10ft vom Poolrand entfernt
- Gehen Sie nicht in den Pool, solange der Poolreiniger arbeitet
- Stecken Sie das Stromversorgungsgerät aus, bevor Sie Wartungsarbeiten durchführen

3.2. Sicherheitshinweise

Wenn Sie den Poolreiniger nicht verwenden, lagern Sie ihn auf dem Caddy an einem schattigen Platz. Verwenden Sie den Poolreiniger nur bei folgenden Wasserbedingungen:

Chlor	Maximal 4 ppm
pH	7,0 - 7,8
Temperatur	6 – 34°C (43-93°F)
NaCl	Maximum = 5000 ppm

4. POOLREINIGER-TEILE

► Dolphin Explorer Classic 9

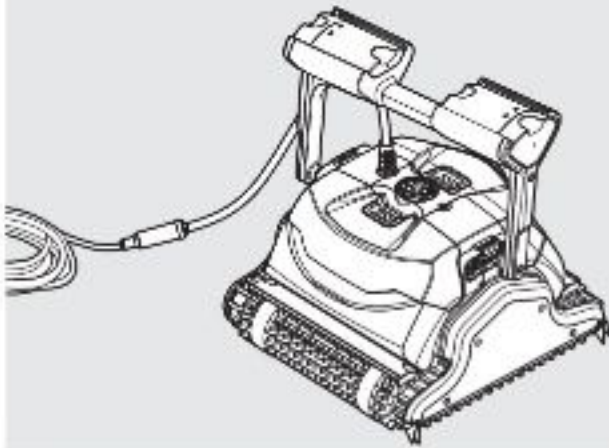

► Dolphin Explorer Top 9

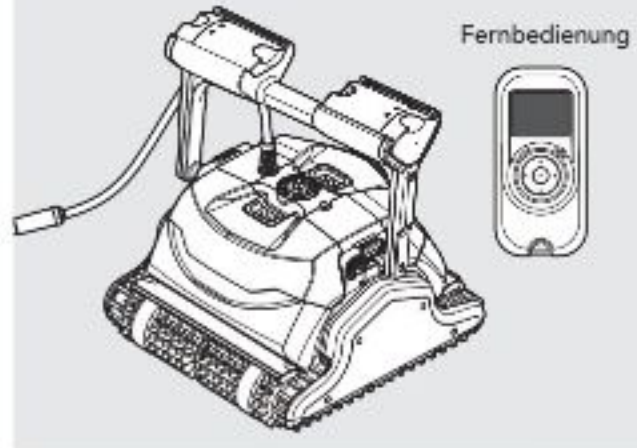

► Bürsten

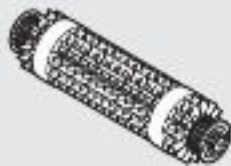

Kombinierte Bürste
Die Bürste zum Erklettern aller Arten von Oberflächen ist für fast alle Schwimmbad-Oberflächen geeignet.

Optionale Bürsten



Kunststoffbürste
für Beton, Kunststoff, Fiberglass und Bekleidungsbleche.

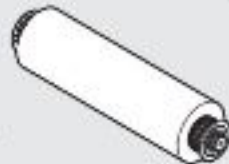

Wonder-Bürste
für glatte keramische Materialien.



Kombinierte Bürste
Die Bürste zum Erklettern aller Arten von Oberflächen ist für fast alle Schwimmbad-Oberflächen geeignet.

Optionale Bürsten



Kunststoffbürste
für Beton, Kunststoff, Fiberglass und Bekleidungsbleche.

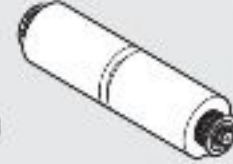

Wonder-Bürste
für glatte keramische Materialien.

► Stromversorgungsgerät



► Filterung



Kartuschen mit Netzfilter (x4)

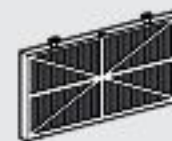

Ultrafeiner filter (x4)
(Optional)

5. VERWENDUNG DES POOLREINIGERS

Der Poolreiniger ist sehr einfach zu verwenden. Setzen Sie ihn einfach in den Pool und stellen Sie sicher, dass er richtig auf dem Poolboden aufsitzt. Schalten Sie ihn ein und lassen Sie ihn seine Arbeit tun.

5.1. Aufbau

Bevor Sie den Poolreiniger zum ersten Mal einsetzen, führen Sie die folgenden Schritte aus:

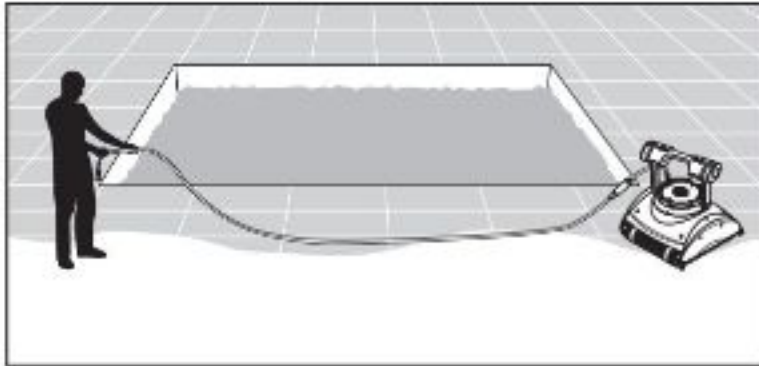

Wickeln Sie das Kabel ab und ziehen Sie es vollständig aus, so dass es nicht geknickt wird.

Einige Modelle haben eine Plastikkappe an den Bürsten.
Entfernen Sie diese vor der Benutzung.

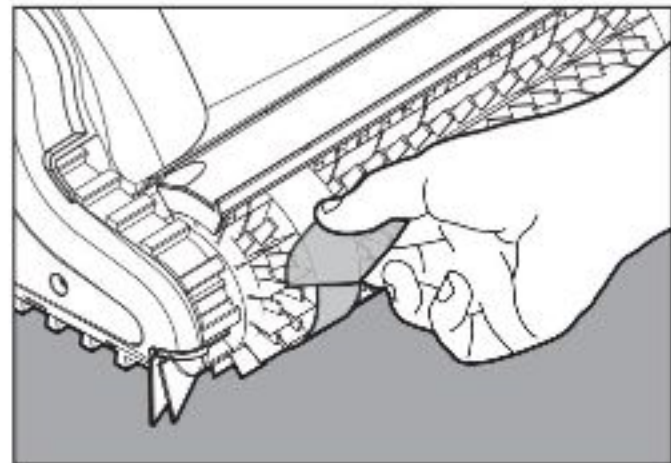

5.1.1. Einstellen des Griffwinkels

Der Roboter Griff sollte so diagonal eingestellt und arretiert werden, um optimale Reinigungsergebnisse zu gewährleisten.

Der Griffwinkel ist verstellbar, somit kann die Geschwindigkeit des Roboters entlang der Wasserlinie bestimmt werden.

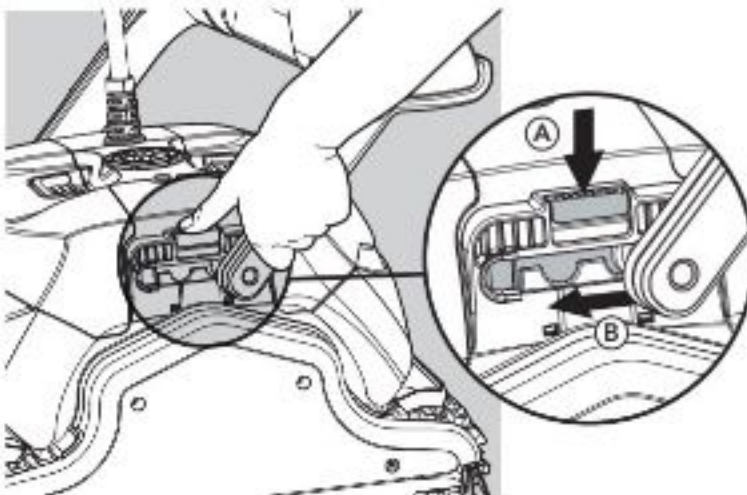

Um den Griffwinkel einzustellen:

A. Drücken Sie den Riegel nach unten und halten Sie ihn in dieser Position.

B. Bewegen Sie den Griff in die gewünschte Position, und lassen Sie den Riegel los um den Griff in dieser Position zu halten.

Positionieren Sie das Stromversorgungsgerät so, dass es sich in einem Abstand von 3m/10ft ungefähr in der Mitte der Pool-Längsseite befindet.

Verbinden Sie das Schwimmkabel mit dem Stromversorgungsgerät, indem Sie die Nut am Anschluss (1) ausrichten und den Stecker in das Stromversorgungsgerät stecken und dann im Uhrzeigersinn drehen (2).

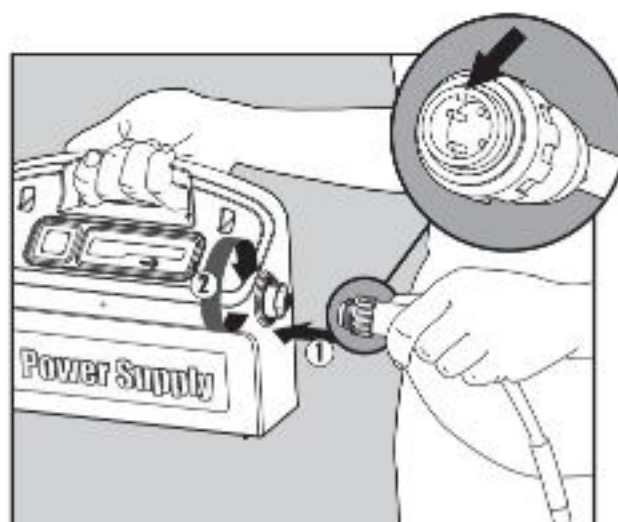
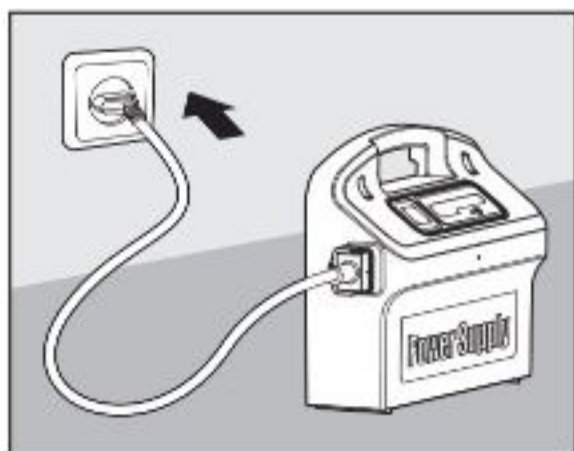

Stecken Sie das Stromversorgungsgerät in die Steckdose und stellen Sie es auf Position OFF.

5.2. Einsetzen des Poolreinigers in den Pool

Wenn Ihr Poolreiniger mit Bürsten ausgestattet ist, die zusätzlich einen Schwamm enthalten, tauchen Sie die Bürsten ins Wasser und drücken sie zusammen, so dass sie bei der ersten Verwendung des Poolreinigers Wasser aufsaugen können, oder auch wenn die Bürsten während des Einsatzes wieder getrocknet sein sollten.

Lassen Sie den Poolreiniger los, so dass er auf den Poolboden sinkt.

Stellen Sie sicher, dass das Schwimmkabel frei von Hindernissen ist.

Um ein Knicken des Schwimmkabels zu verhindern, geben Sie so viel Kabel ins Wasser, wie nötig ist, damit der Poolreiniger die entfernteste Ecke erreichen kann.

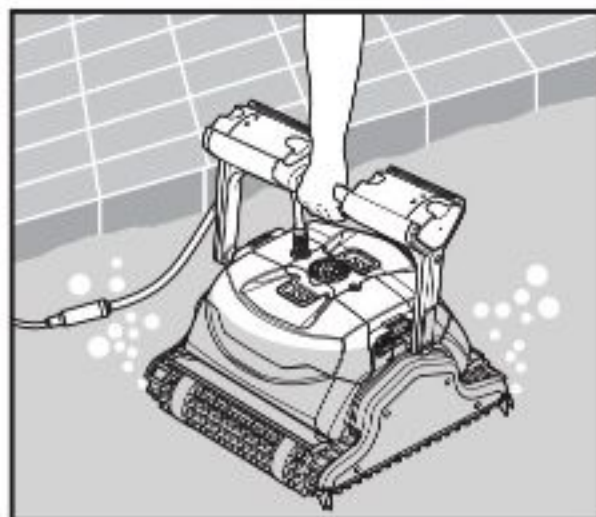

Stellen Sie das Stromversorgungsgerät auf ON.
Der Poolreiniger arbeitet nun, bis er das Ende des
Reinigungszyklus erreicht hat.

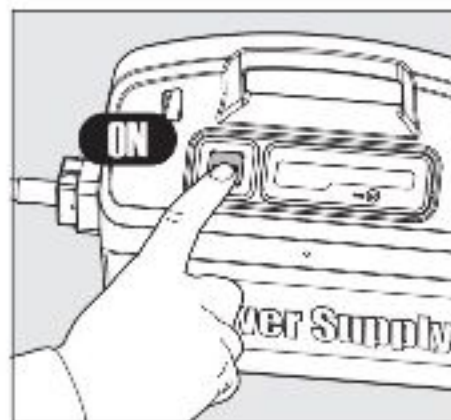

5.3. Entnahme des Poolreinigers aus dem Pool

 Schalten Sie das Gerät AUS und
ziehen Sie den Netzstecker.

Ziehen Sie den Poolreiniger am Schwimmkabel zum Poolrand.
Ziehen Sie den Poolreiniger am Griff aus dem Pool.

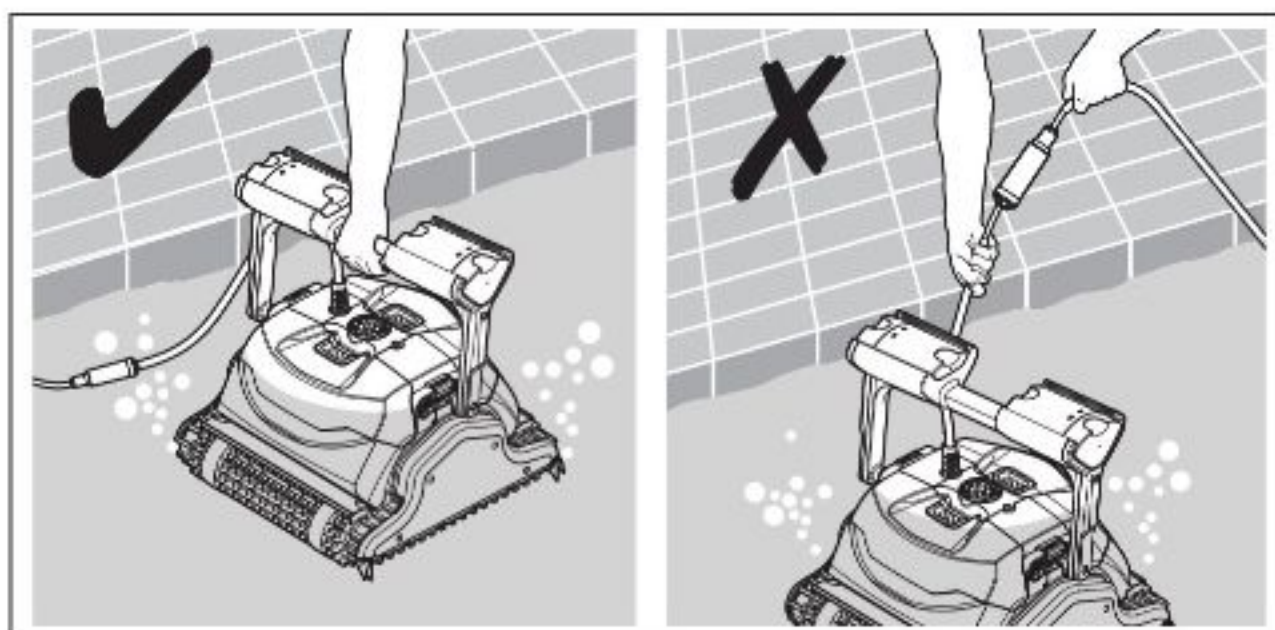
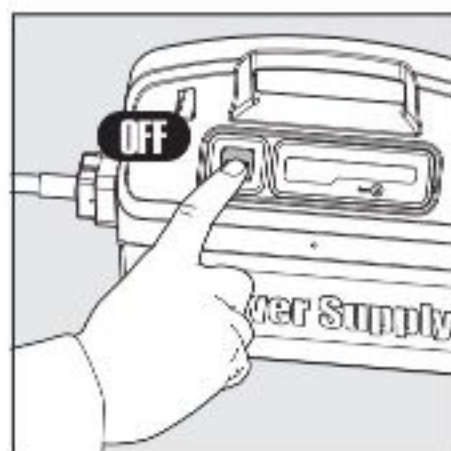

 ZIEHEN SIE DEN POOLREINIGER NICHT AM KABEL AUS DEM POOL.

6. ROUTINEMÄßIGE WARTUNG

6.1. Reinigen der Filter Kartuschen

 Ziehen Sie den Netzstecker.

Anmerkung: Lassen Sie die Filter Kartuschen vor dem Reinigen nicht austrocknen.

1. Öffnen Sie die Filter Abdeckungen, und entfernen Sie die Kartuschen von beiden Seiten des Roboters.
2. Öffnen Sie die Klammern und entfernen Sie die Filter.

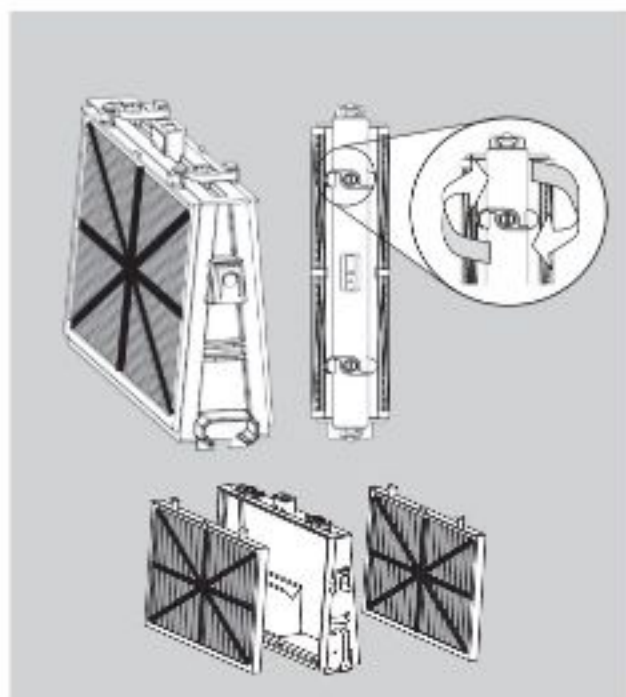
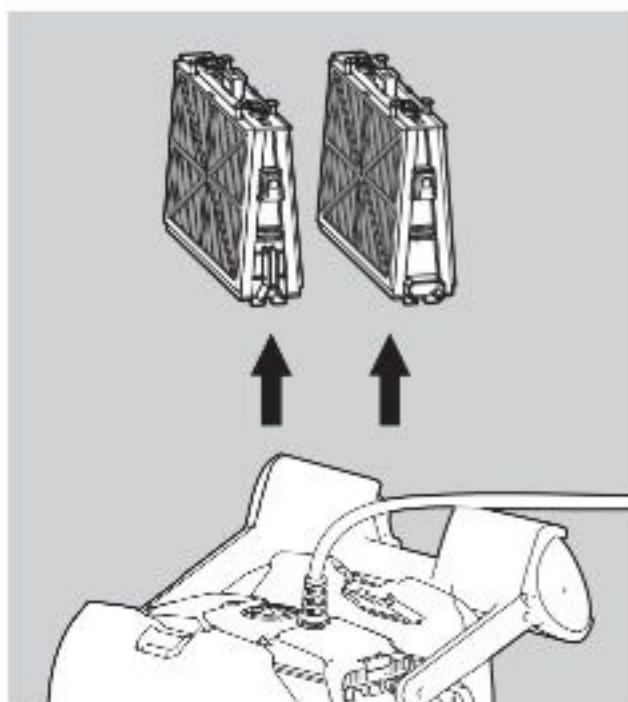

3. Reinigen Sie die Filter mit einem Wasserschlauch.

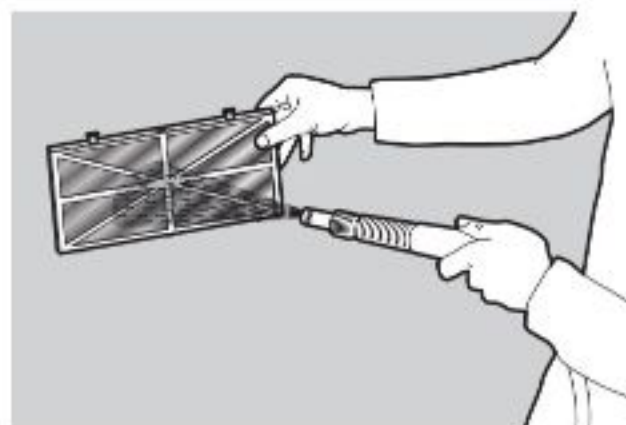

4. Wiedereinbau der Filterelemente

Legen Sie die Ortung Laschen, die sich am unteren Rand des Filterelementes befinden, in ihre Furchen auf dem Grundrahmen, und schließen Sie dann die "S"-Klammer.

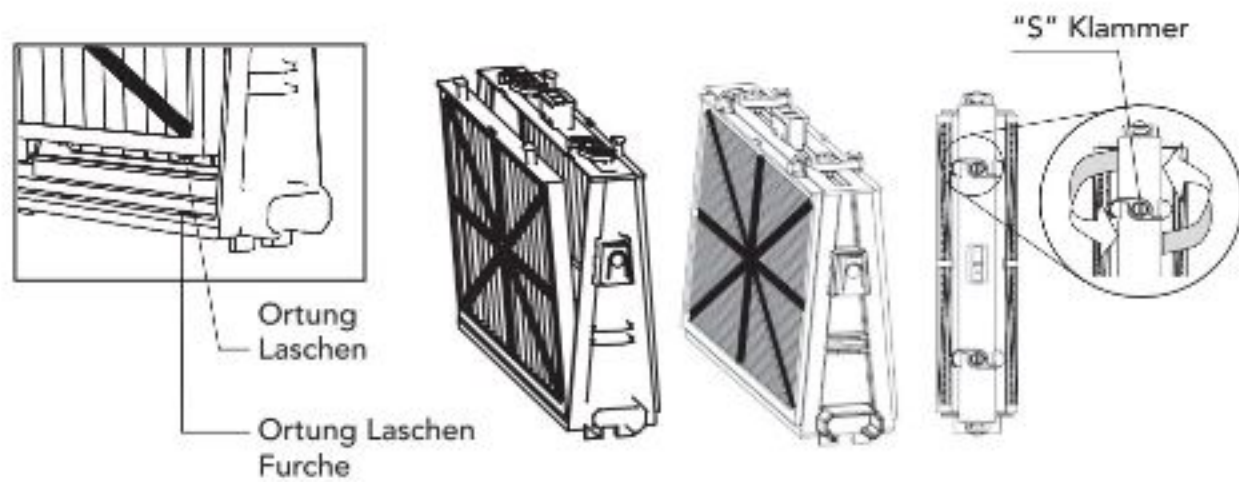

Installieren Sie den Grundrahmen mit den Filtern, entsprechend dem Diagramm.

 **Die Filter nicht mit gewalt einrasten.**

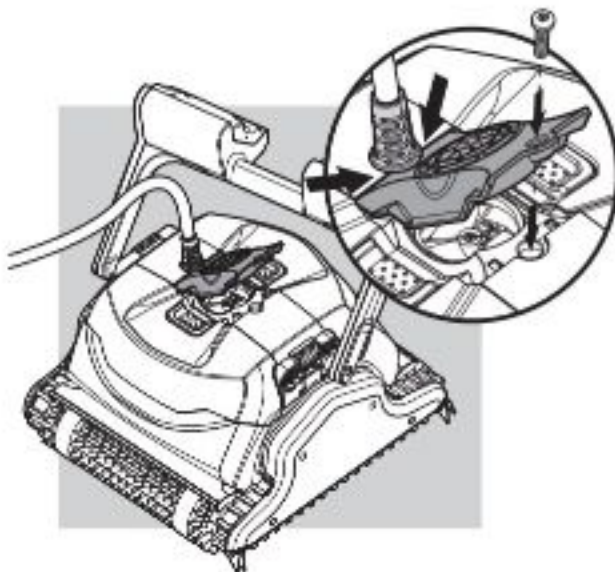
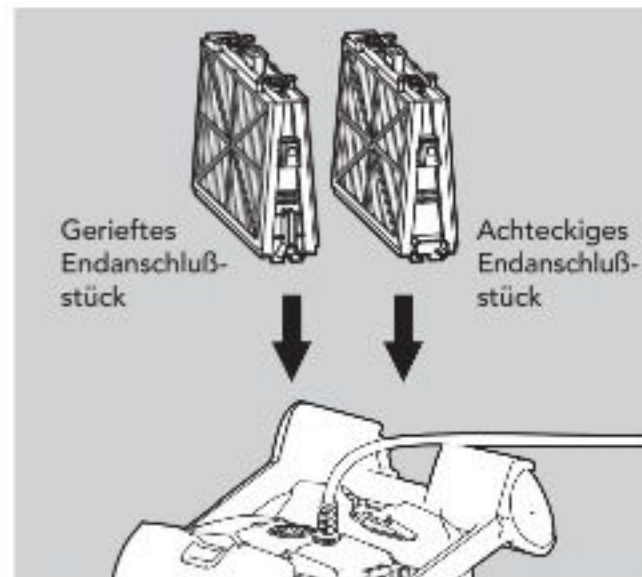

6.2. Demontage und Reinigung des Laufrades

 **Ziehen Sie den Netzstecker, bevor Sie Reinigungs-Arbeiten am Roboter durchführen.**

Demontieren Sie die Laufrad-Abdeckung, und reinigen um das Laufradgehäuse, dann bauen Sie es wieder zusammen.

(Verwenden Sie einen Kreuzschlitzschraubendreher).

7. LAGERUNG AUßERHALB DER SAISON

Wenn der Poolreiniger für längere Zeit nicht im Einsatz ist, führen Sie die folgenden Schritte für dessen Lagerung aus:

- Stellen Sie sicher, dass sich kein Wasser mehr im Poolreiniger befindet.
- Reinigen Sie gründlich die Filterkartusche und setzen Sie diese wieder ein.
- Rollen Sie das Kabel auf, so dass es nicht geknickt wird, und legen Sie es auf den Caddy.
- Lagern Sie den Poolreiniger in aufrechter Position auf dem Caddy an einem vor direkter Sonneneinstrahlung / Regen / Frost geschützten Ort bei Temperaturen zwischen 5°-45°C / 41°-113°F.

8. FEHLERDIAGNOSE

Wenn die Lösungsvorschläge das Problem nicht lösen, kontaktieren Sie Ihren Händler

Problem	Lösung
Der Poolreiniger bewegt sich nicht	<ol style="list-style-type: none"> Überprüfen Sie, dass das Stromversorgungskabel ordentlich mit der Steckdose verbunden wurde. Überprüfen Sie, ob Strom an der Steckdose anliegt und schließen dann den Schwimmbadreiniger erneut an Stellen Sie sicher, dass die Steckdose vorschriftsmäßig funktioniert und die Sicherung nicht rausgesprungen ist Schalten Sie die Stromzufuhr ab. Warten Sie 30 Sekunden und schalten Sie sie dann wieder ein Ziehen Sie das Stromversorgungsgerät heraus. Öffnen Sie die Flügelrad-Abdeckung und prüfen Sie, ob sich etwas im Flügelrad verklemmt hat
Der Poolreiniger bewegt sich, aber reinigt den Pool nicht	<ol style="list-style-type: none"> Reinigen Sie die Filter der Kartuschen Sobald der Poolreiniger sich zu bewegen beginnt, beobachten Sie ihn einige Minuten, um sicherzugehen, dass er sich reibungslos bewegt. Wenn er sich nicht mehr bewegen sollte, prüfen Sie das Flügelrad und das Antriebssystem, um zu sehen, ob sich Fremdkörper verklemmt haben
Der Poolreiniger reinigt nur einen Teil des Pools	<ol style="list-style-type: none"> Überprüfen Sie, ob Sie genug Kabel gelassen haben und der Poolreiniger alle Poolbereiche erreichen kann Reinigen Sie die Filter der Kartuschen Nur für Classic 9: Sie können die Schwimmbadabdeckung verbessern, indem Sie den Griff-Schwimmkörper verstellen. Für eine optimale Abdeckung sollte sich der Schwimmbadreiniger auf dem Boden in einem 90°-Winkel drehen (der Schwimmbadreiniger dreht sich zweimal, bevor er die 90°-Grad-Wendung abschließt). <ul style="list-style-type: none"> Wenn sich der Schwimmbadreiniger in einem Winkel dreht, der 90° überschreitet, ziehen Sie den Griff-Schwimmkörper auf der Kabeleingangsseite (A) etwas heraus. Wenn sich der Schwimmbadreiniger in einem Winkel dreht, der kleiner als 90° ist, ziehen Sie den Griff-Schwimmkörper auf der gegenüberliegenden Seite (B) etwas heraus. Prüfen Sie die Bürsten, um zu sehen, ob sie verklemmt oder abgenutzt sind
Der Poolreiniger schwebt im Wasser, statt auf dem Boden des Pools zu stehen	<ol style="list-style-type: none"> Versuchen Sie das Gerät erneut zu entlüften Wenn der Poolreiniger im Wasser ist, drücken Sie die kombinierte Bürste/Wunder-Bürste zusammen, um sicherzustellen, dass sie ganz mit Wasser Wunder-Bürste ist
Das Kabel ist geknickt	<ol style="list-style-type: none"> Um die Knickstellen zu entfernen, ziehen Sie das Kabel vollständig aus und lassen es für mindestens einen Tag in der Sonne liegen Reinigen Sie die Filter der Kartuschen
Der Poolreiniger steigt nicht die Wände hoch	<ol style="list-style-type: none"> Reinigen Sie die Filter der Kartuschen Prüfen Sie den Gehalt der Chemikalien im Wasser. Eine falsche Menge kann Algenwachstum nach sich ziehen und die Wände glitschig machen. Wenn dies der Fall ist, geben Sie die richtige Menge zu und schrubben die Wände Stellen Sie sicher, dass die Bürsten nicht hinzu sind Nur für Top 9: Stellen Sie sicher, dass der Wand-Kletter-Modus nicht über die Fernbedienung ausgeschaltet wurde

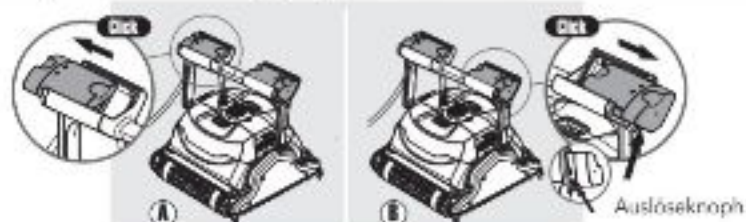

Um den Schwimmkörper wieder in seine ursprüngliche Position zurückzuschieben: schieben Sie den Griff-Schwimmkörper zurück, während Sie auf den Auslöseknopf auf der Basis des Griff-Schwimmkörpers drücken.

PT

Dolphin Explorer Classic 9 / Top 9 Manual de instruções

Conteúdo

1. INTRODUÇÃO.....	52
2. ESPECIFICAÇÕES	52
3. AVISOS E PRECAUÇÕES.....	52
3.1. Avisos.....	52
3.2. Precauções.....	52
4. PEÇAS DO ASPIRADOR DE PISCINA	53
5. UTILIZAR O ASPIRADOR DE PISCINA	54
5.1. Instalação	54
5.1.1. Ajustar o ângulo da alça.....	54
5.2. Colocar o aspirador na piscina	55
5.3. Retirar o aspirador da piscina	56
6. MANUTENÇÃO DE ROTINA.....	57
6.1. Limpeza dos cartuchos de filtro.....	57
6.2. Desmontagem e limpeza do impulsor.....	58
7. ARMAZENAMENTO FORA DE ÉPOCA	59
8. RESOLUÇÃO DE PROBLEMAS	60

Dolphin Explorer Classic 9 / Top 9

Manual de instruções

1. INTRODUÇÃO

Obrigado por ter adquirido um aspirador de piscina robótico da Maytronics.

Temos a certeza que o seu aspirador de piscina robótico da Maytronics lhe irá proporcionar uma limpeza fiável, conveniente e eficiente da sua piscina. A sua filtração fiável em todas as condições da piscina, escovação ativa e a escova de ascensão para todas as superfícies melhoram a higiene da piscina ao máximo.

Os aspiradores de piscina robóticos da Maytronics proporcionam uma tecnologia de limpeza avançada, desempenho de longa duração e fácil manutenção. Você e a sua família terão toda a liberdade para desfrutar uma natação com plena confiança de que a sua piscina está completamente limpa.

2. ESPECIFICAÇÕES

Proteção do motor: IP 68

Profundidade mínima: 0.80m / 2.6ft

Profundidade máxima: 5m / 16.4ft

Fonte de alimentação digital comutada

- Entrada - 100-250 VAC
- 50-60 Hertz
- 180 Watt
- Saída - <30 VDC
- IP 54

3. AVISOS E PRECAUÇÕES

3.1. Avisos



- Utilize apenas a fonte de alimentação fornecida (original)
- Certifique-se de que a tomada elétrica está protegida por um interruptor de falta de terra ou um interruptor de fuga à terra
- Mantenha a fonte de alimentação fora das poças de água
- Coloque a fonte de alimentação pelo menos a 3m/10ft da borda da piscina
- Não entre na piscina enquanto o aspirador de piscina estiver a funcionar
- Desligue a fonte de alimentação da tomada antes de qualquer atividade de manutenção

3.2. Precauções

Quando não estiver a utilizar o aspirador de piscina, guarde-o no Caddy, numa zona de sombra. Use o aspirador de piscina apenas nas seguintes condições de água:

Cloro:	Máx. 4 ppm
pH	7,0 – 7,8
Temperatura:	6–34 °C (43–93 °F)
NaCl	Máximo = 5000 ppm

4. PEÇAS DO ASPIRADOR DE PISCINA

► Dolphin Explorer Classic 9

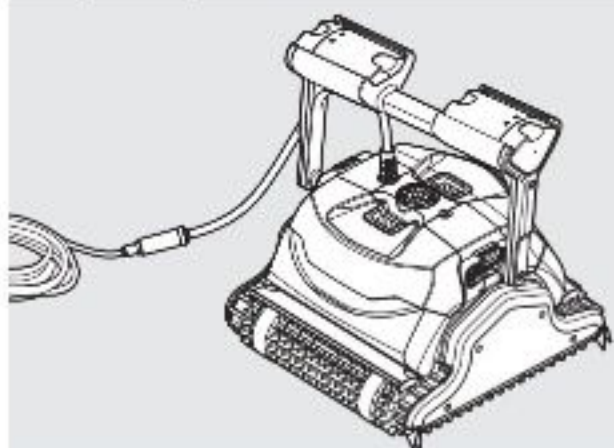

► Dolphin Explorer Top 9



► Escovas



Escova combinada
Escova que limpa todas as superfícies, ideal para a maioria das piscinas.

Escovas opcionais



Escova de PVC
para betão, PVC, fibra de vidro e revestimento.

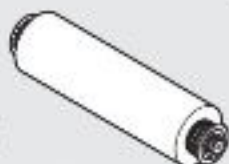

Escova Wonder
para cerâmica lisa.



Escova combinada
Escova que limpa todas as superfícies, ideal para a maioria das piscinas.

Escovas opcionais



Escova de PVC
para betão, PVC, fibra de vidro e revestimento.

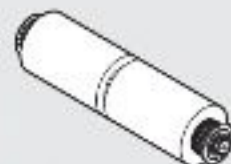

Escova Wonder
para cerâmica lisa.

► Fonte de alimentação

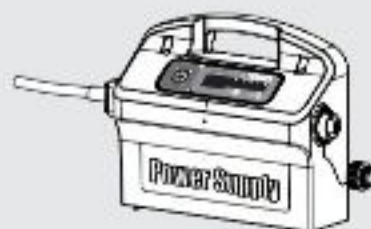

► Filtração



Cartuchos com filtro de rede (X4)

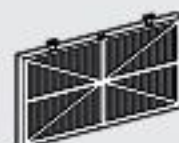

Filtro ultrafino (X4)
(opcional)

5. UTILIZAR O ASPIRADOR DE PISCINA

O aspirador de piscina é muito simples de utilizar. Basta colocá-lo na piscina e certificar-se de que está devidamente posicionado no fundo da piscina. Ligue-o (ON) e deixe que este faça o seu trabalho.

5.1. Instalação

Antes de utilizar o aspirador de piscina pela primeira vez, execute os seguintes passos:

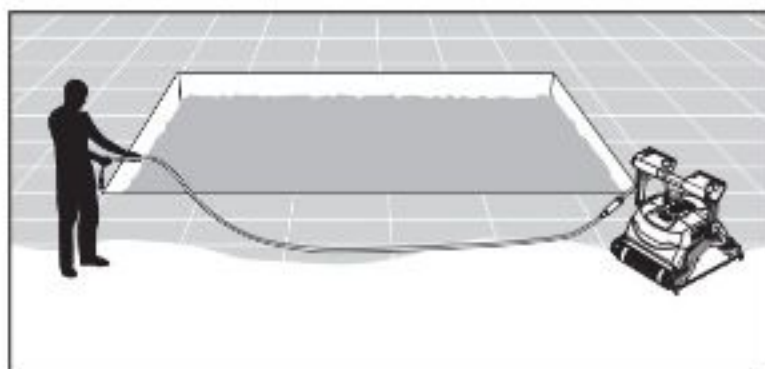

Desenrole o cabo e estique-o completamente para que este fique sem dobras.

Alguns modelos possuem coberturas plásticas sobre as escovas. Remova-as antes de utilizar.

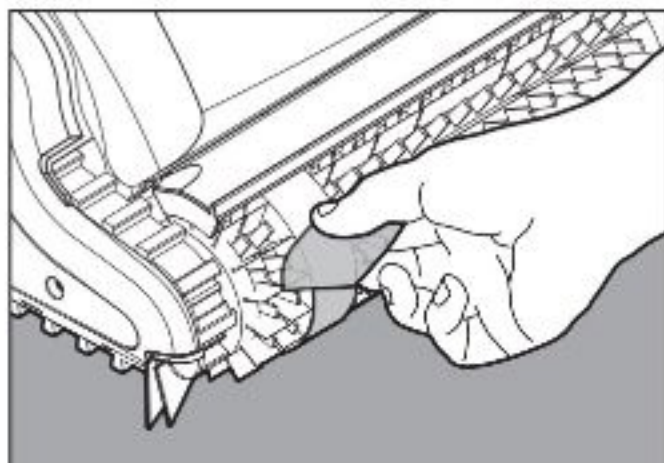

5.1.1. Ajustar o ângulo da alça

A alça do robô deve ser ajustada e bloqueada na diagonal, de modo a assegurar ótimos resultados de limpeza.

O ângulo da alça também pode ser ajustado para determinar a velocidade na qual o robô avança ao longo da linha de água.

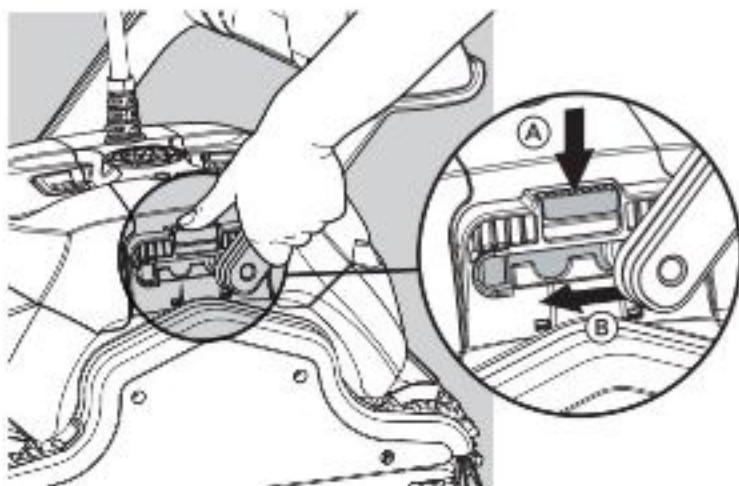

Para ajustar o ângulo da alça:

A. Pressionar a trava para baixo e mantê-la nesta posição.

B. Mover a alça para a posição desejada e soltar a trava para manter a alça no lugar.

Coloque a fonte de alimentação aproximadamente no meio do lado maior da piscina a uma distância de 3 m/10 ft.

Ligue o cabo flutuante à fonte de alimentação inserindo-o com o entalhe no conector (1) alinhado com a ranhura na tomada da fonte de alimentação e girando no sentido horário (2).

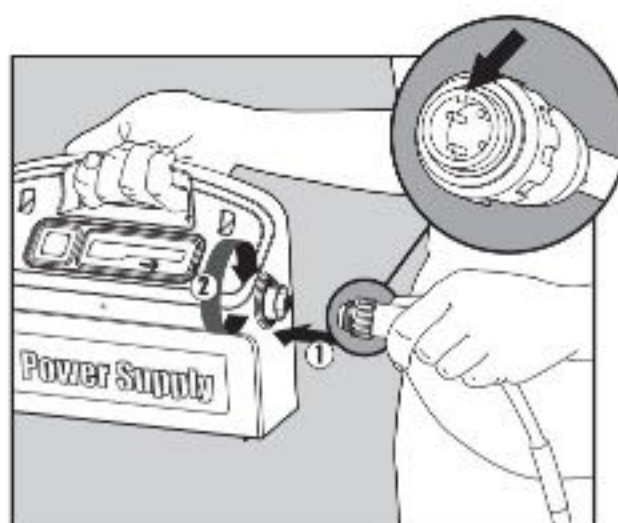
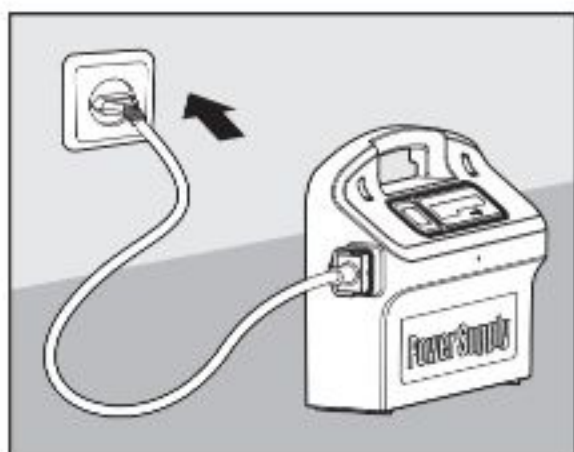

Ligue a fonte de alimentação e deixe-a na posição OFF.

5.2. Colocar o aspirador na piscina

Se o seu aspirador de piscina está equipado com escovas que contêm esponjas, ensopar as escovas na água e espreme-as para que possam absorver a água na primeira vez que usar o aspirador de piscina, ou se as escovas secaram entre as utilizações.

Liberte o aspirador de piscina e deixe-o afundar até ao fundo da piscina.

Certifique-se que o cabo flutuante está livre de quaisquer obstruções.

Para evitar torções no cabo flutuante, coloque cabo suficiente (aproximadamente) na água para que o aspirador de piscina alcance o canto mais distante da piscina.



Ligue (ON) a fonte de alimentação.

O aspirador de piscina não irá funcionar até que tenha alcançado o fim do ciclo de limpeza.

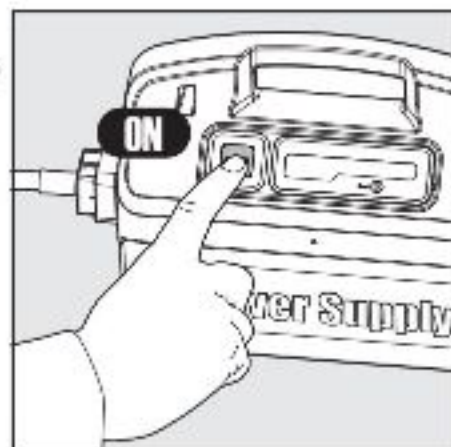

5.3. Retirar o aspirador da piscina

 Desligue (OFF) e retire a ficha da fonte de alimentação.

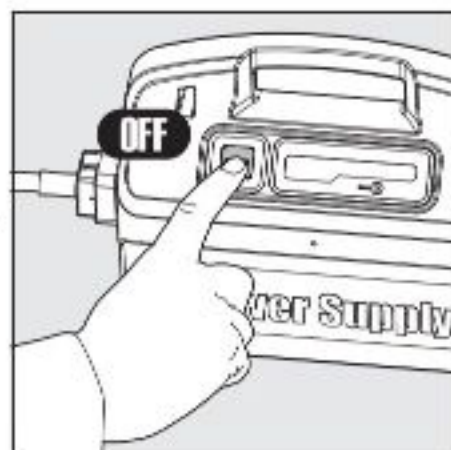

Utilizando o cabo flutuante, traga o aspirador até à borda da piscina.

Utilizando a asa, retire o aspirador da piscina.

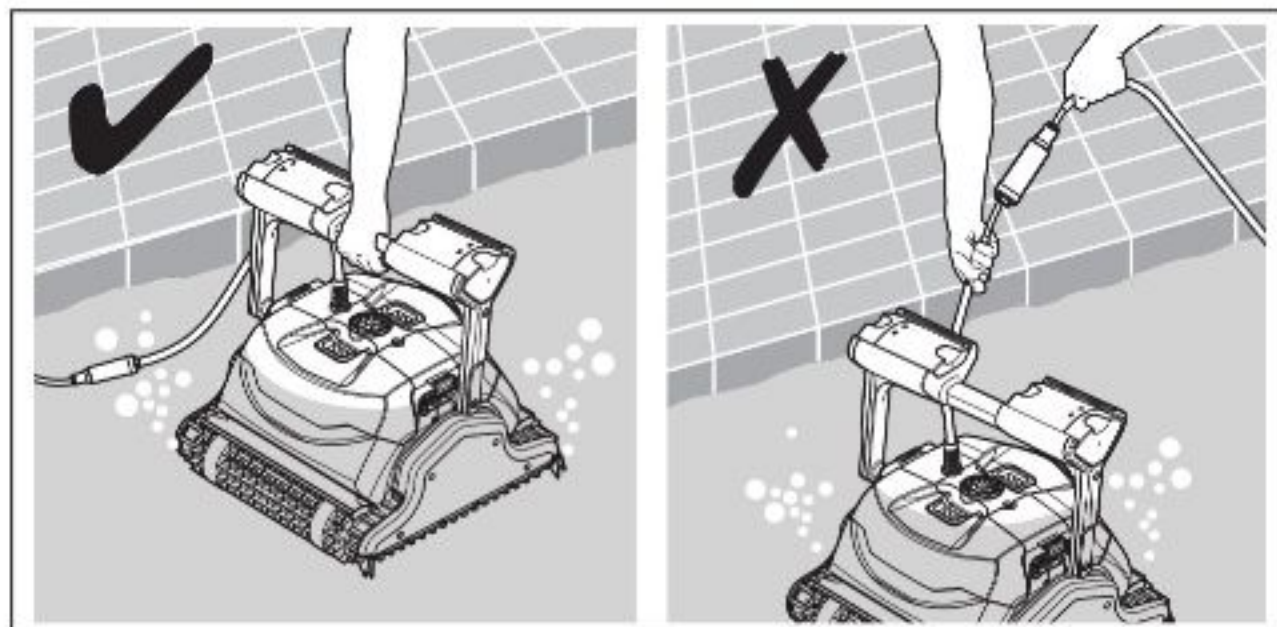

 NÃO RETIRE O ASPIRADOR DA PISCINA UTILIZANDO O CABO.

6. MANUTENÇÃO DE ROTINA

6.1. Limpeza dos cartuchos de filtro

 Desligue a fonte de alimentação da tomada.

Nota: Não deixe que os cartuchos do filtro sequem antes de os limpar.

1. Volte o aspirador de piscina de cabeça para baixo.
2. Abra os grampos e retire os filtros.

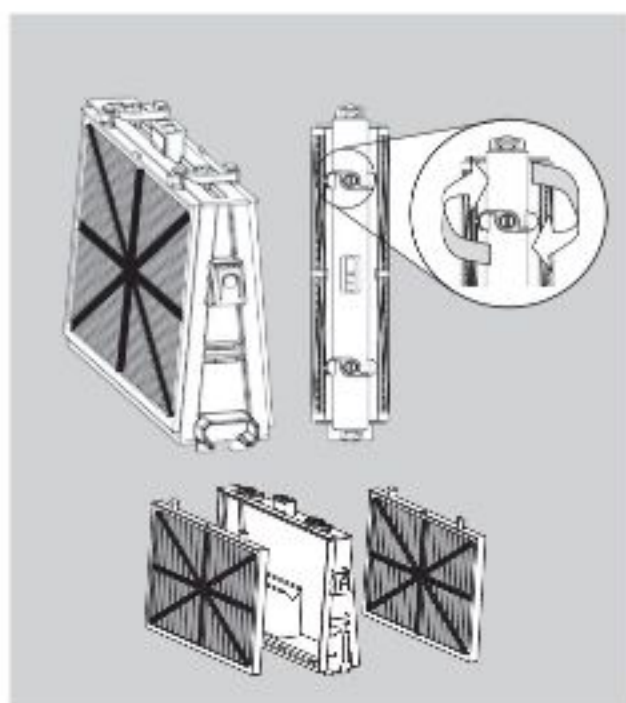
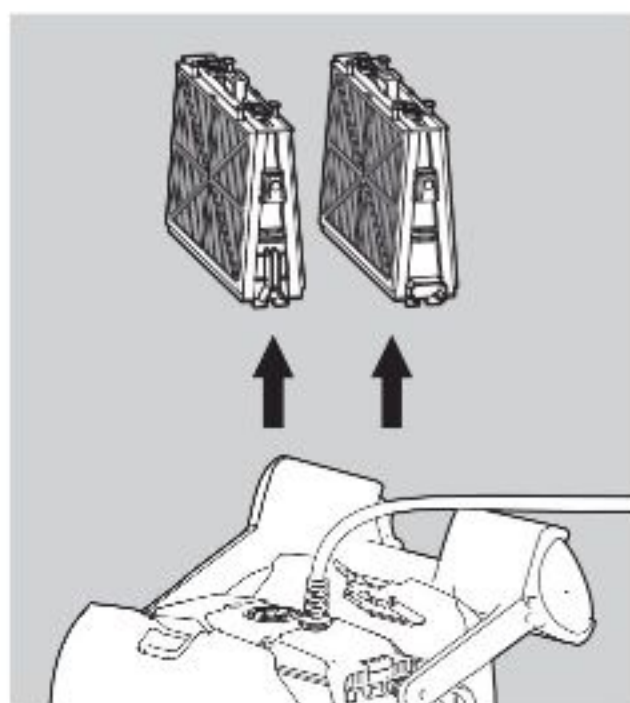

3. Limpe os filtros com uma mangueira.

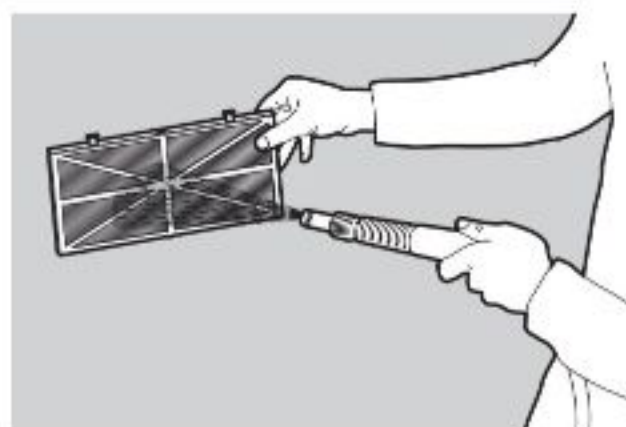

4. Montar novamente os elementos de filtragem
 Insira as abas de posicionamento na parte inferior do elemento de filtragem nas suas ranhuras na armação de base, em seguida feche o grampo em "S".



Reinstalar os filtros de acordo com o diagrama.

⚠ Não force o encaixe dos filtros.

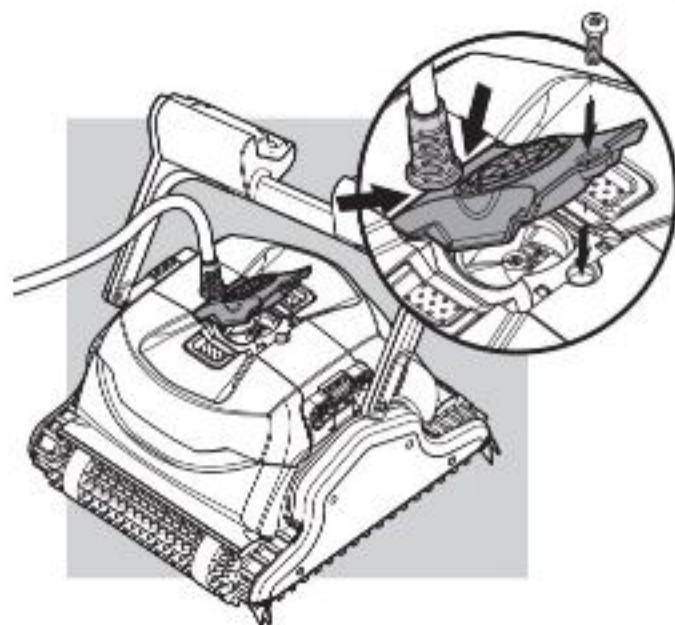
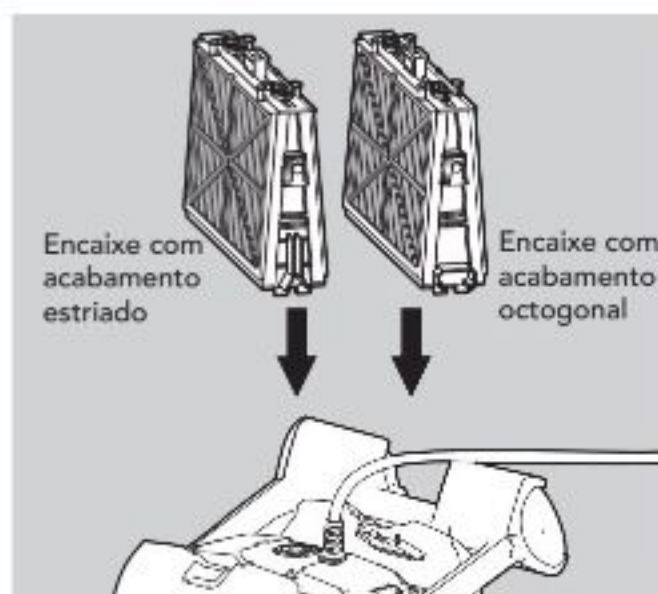

6.2. Desmontagem e limpeza do impulsor

⚠ Desligue a fonte de alimentação antes de qualquer atividade de manutenção.

Desmonte a tampa do impulsor, limpe ao redor da sua carcaça e volte a montar.
 (Use Phillips chave de fenda).

7. ARMAZENAMENTO FORA DE ÉPOCA

Se o aspirador de piscina não for utilizado por um longo período, execute as seguintes fases de armazenamento:

- Certifique-se que não permanece nenhuma água no aspirador de piscina
- Limpe cuidadosamente o cartuchos e insira-os na sua posição
- Enrole o cabo de modo a que fique sem torções e coloque-o sobre o Caddy
- Guarde o limpador de piscinas na vertical sobre o Caddy, numa área protegida do sol/ chuva/geada diretos a uma temperatura entre os 5°-45°C / 41°-113°F

8. RESOLUÇÃO DE PROBLEMAS

Se as soluções sugeridas não resolverem o problema, contacte o seu revendedor

Problema	Solução
O aspirador de piscina não se desloca	<ol style="list-style-type: none"> 1. Verifique se o cabo da fonte de alimentação está conectado corretamente na tomada. Verifique a alimentação à tomada e conecte novamente o limpador de piscinas 2. Certifique-se de que a tomada elétrica está a funcionar corretamente e que não fez acionar o disjuntor na caixa de fusíveis 3. Desligue (OFF) a fonte de alimentação. Aguarde 30 segundos e então ligue-a novamente 4. Desligue a fonte de alimentação da tomada. Abra a tampa do impulsor e verifique que não existe nada preso no impulsor
O aspirador de piscina desloca-se, mas não limpa a piscina	<ol style="list-style-type: none"> 1. Limpe os filtros dos cartuchos 2. Após o aspirador de piscina começar a deslocar-se observe-o durante vários minutos e certifique-se que este mantém-se em movimento. Se ele parar de se deslocar, verifique o impulsor e o sistema de tração para verificar se estão lá presos quaisquer detritos
O aspirador de piscina limpa apenas uma parte da piscina	<ol style="list-style-type: none"> 1. Certifique-se que o cabo tem folga suficiente para o aspirador alcançar toda a piscina 2. Limpe os filtros dos cartuchos 3. Somente para o Classic 9: Você poderá melhorar a cobertura da piscina, ajustando o flutuador da pega. Para a cobertura ideal da piscina, o limpador de piscinas deve girar no chão num ângulo de 90° (o limpador de piscinas gira duas vezes antes de completar a virada de 90°). <ul style="list-style-type: none"> • Se o limpador de piscinas gira num ângulo maior do que 90°, puxe o flutuador da pega na entrada lateral do cabo (A) • Se o limpador de piscina não completar um giro de 90°, puxe o flutuador da pega no lado oposto à entrada lateral do cabo (B) 4. Verifique as escovas para ver se elas estão obstruídas ou gastas
O aspirador de piscina flutua em vez de se posicionar no fundo da piscina	<ol style="list-style-type: none"> 1. Tente remover o ar novamente 2. Com o aspirador de piscina na água, esprema a escova combinada/Wonder para se certificar que elas são completamente absorventes de água
O cabo tem torções	<ol style="list-style-type: none"> 1. Para remover os torções deve esticar o cabo completamente e deixá-lo exposto ao sol por pelo menos um dia 2. Limpe os filtros dos cartuchos
O aspirador de piscina não sobe as paredes	<ol style="list-style-type: none"> 1. Limpe os filtros dos cartuchos 2. Verifique o nível dos produtos químicos da água. Níveis impróprios podem permitir o crescimento de algas, tornando as paredes escorregadias. Se for esse o caso, ajuste os níveis e esfregue as paredes 3. Certifique-se que as escovas não estão gastas 4. Somente para o Top 9: Certifica-se que o modo de subida de parede não foi cancelado através da unidade de controlo remoto

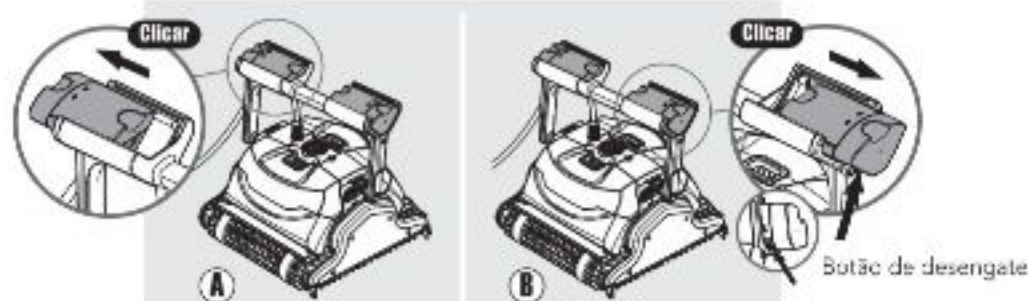

Para colocar os flutuadores de volta à sua posição original: enquanto pressiona o botão de desengate na base do flutuador da pega - empurre o flutuador da pega de volta.

Dolphin Explorer Classic 9 / Top 9